

PLACARD

Instructivo de Armado

PAC170



ESCANEA Y MIRA EL VIDEO DE ARMADO



✉ posventa@dielfe.com.ar

📌 [dieflemuebles](#)

📘 www.facebook.com/dielfe

📷 [dielfemuebles](#)

www.dielfe.com.ar

Industria Argentina

COMPONENTES

FRENTE CAJON (FC)
CANTIDAD: 4



COSTADO CAJON DERECHO (CCD)
CANTIDAD: 4



COSTADO CAJON IZQUIERDO (CCI)
CANTIDAD: 4



CONTRA FRENTE CAJON (CFC)
CANTIDAD: 4



FONDO CAJON (FOC)
CANTIDAD: 4



ZOCALO (Z)
CANTIDAD: 1

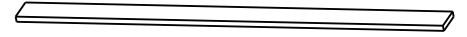

COSTADO IZQUIERDO (CI) CANTIDAD: 1

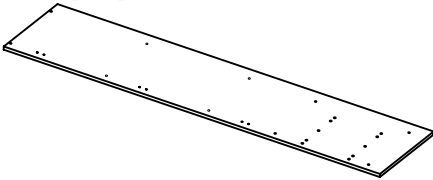

DIVISOR HORIZONTAL (DH) CANTIDAD: 2



TAPA BASE (TB) CANTIDAD: 2



PUERTA CHICA (PCH) CANTIDAD: 2

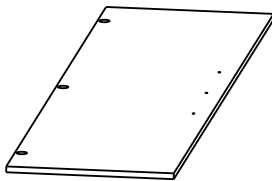

PUERTA GRANDE (PG) CANTIDAD: 2

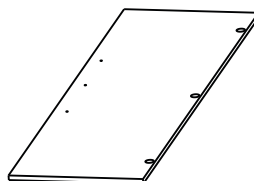

COSTADO DERECHO (CD) CANTIDAD: 1

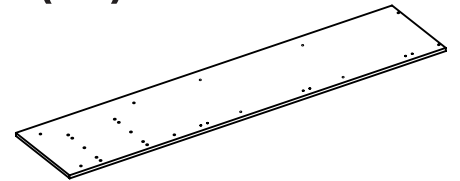

DIVISOR VERTICAL IZQUIERDO (DVI) CANTIDAD: 1

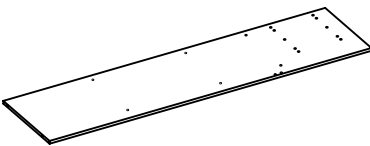

DIVISOR VERTICAL DERECHO (DVD) CANTIDAD: 1

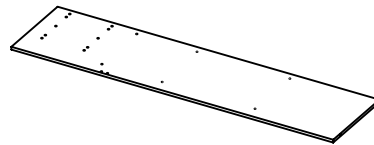

FONDO CHICO (FOCH) CANTIDAD: 4

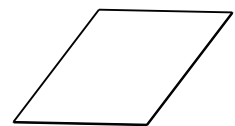

FONDO GRANDE (FOG) CANTIDAD: 4

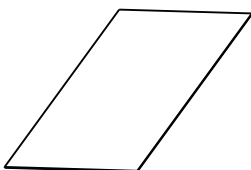

FAJA (FA) CANTIDAD: 1

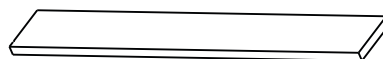

ESTANTE (E) CANTIDAD: 4



Nota: Los bordes pintados en gris hacen referencia a los filos de la melamina.

HERRAJES

BASE ANTIDESLIZANTE

CANTIDAD: 7



SOPORTE ESTANTE

CANTIDAD: 16

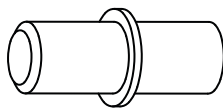

CAÑO PERCHERO

CANTIDAD: 2

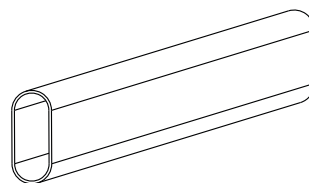

TORNILLO 3,5x14 (A)

CANTIDAD: 70

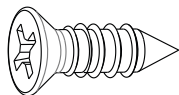

TORNILLO 3,5x30 (B)

CANTIDAD: 16

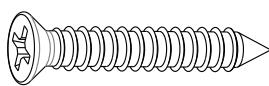

TORNILLO ARMADOR

7x50 (C)

CANTIDAD: 40

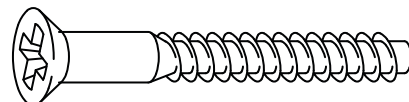

CLAVOS 8x20

CANTIDAD: 170

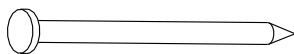

CONJUNTO MINI FIX

CANTIDAD: 8

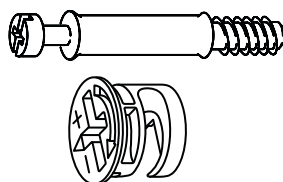

L PLASTICA

CANTIDAD: 7

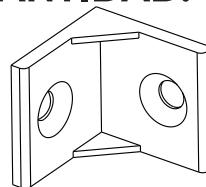

SOPORTE PERCHERO

CANTIDAD: 4

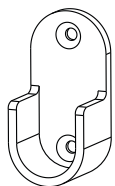

H VINCULANTE

LARGO

CANTIDAD: 1



BISAGRA

CANTIDAD: 12

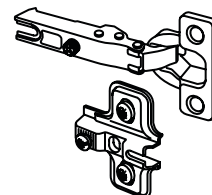

COLIZA

CANTIDAD: 8

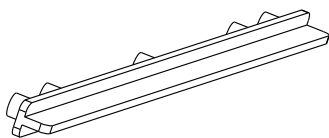

MANIJA CHICA

CANTIDAD: 4

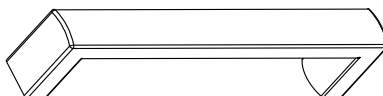

MANIJA GRANDE

CANTIDAD: 4

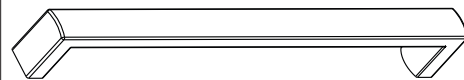

H VINCULANTE

CORTO

CANTIDAD: 2



SOBRE DE COLA

VINILICA

CANTIDAD: 2



HERRAMIENTAS NECESARIAS NO PROVISTAS

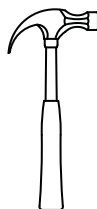
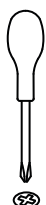

1

Encolar los agujeros (10) para luego colocar las colizas de los cajones. Colocar las bases de las bisagras y atornillar. Realizar paso en costado izquierdo (CI) y costado derecho (CD).

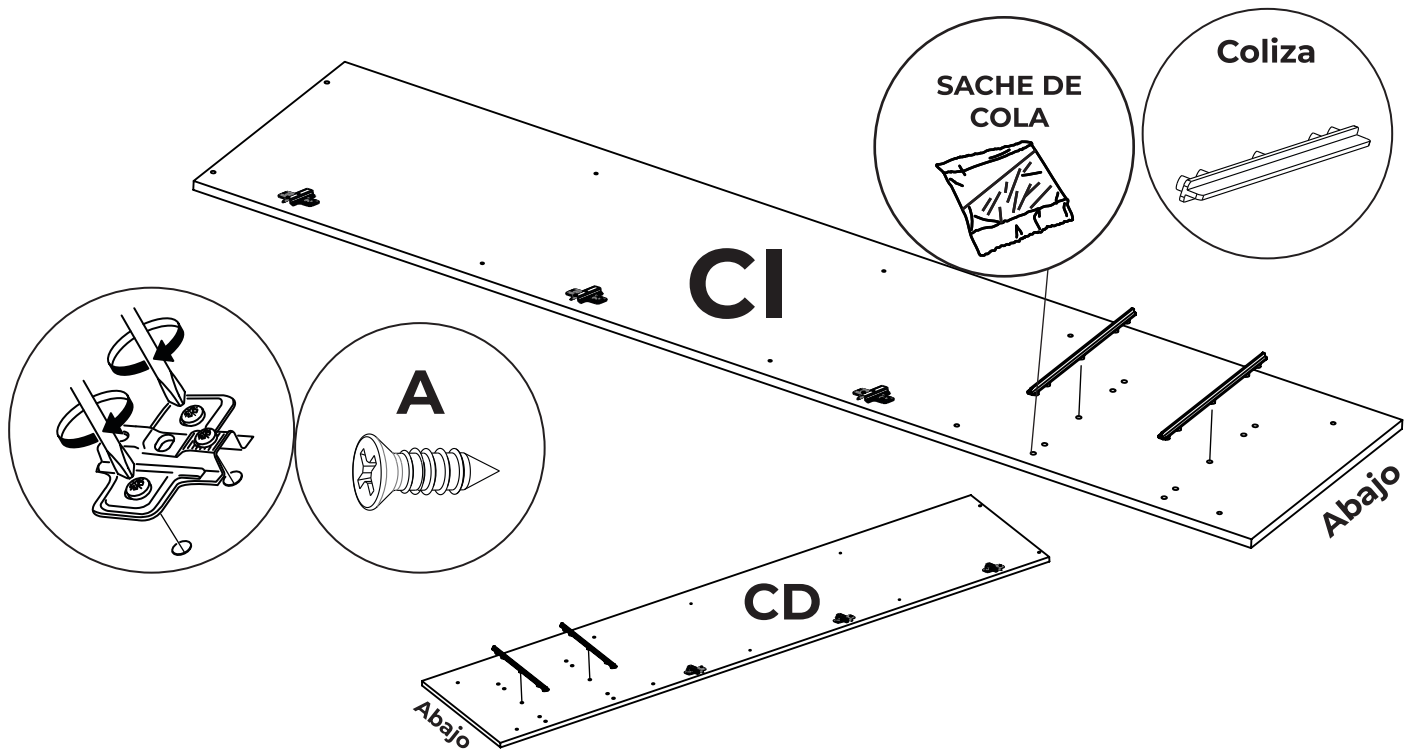

2

Colocar en el divisor vertical izquierdo las colizas plásticas en la parte inferior de la pieza. Encolar los agujeros (10) previamente.

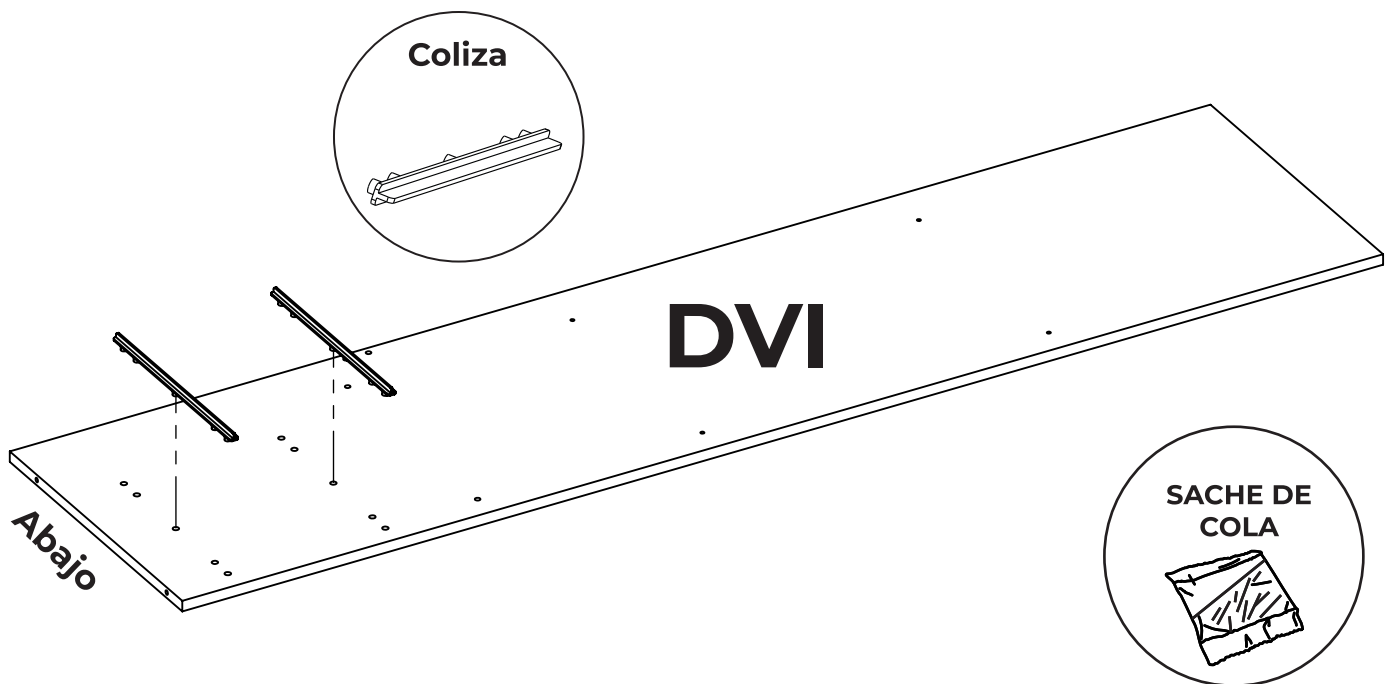

3 Luego del otro lado de la pieza del divisor vertical izquierdo colocar las bases de las bisagras y el soporte de perchero.

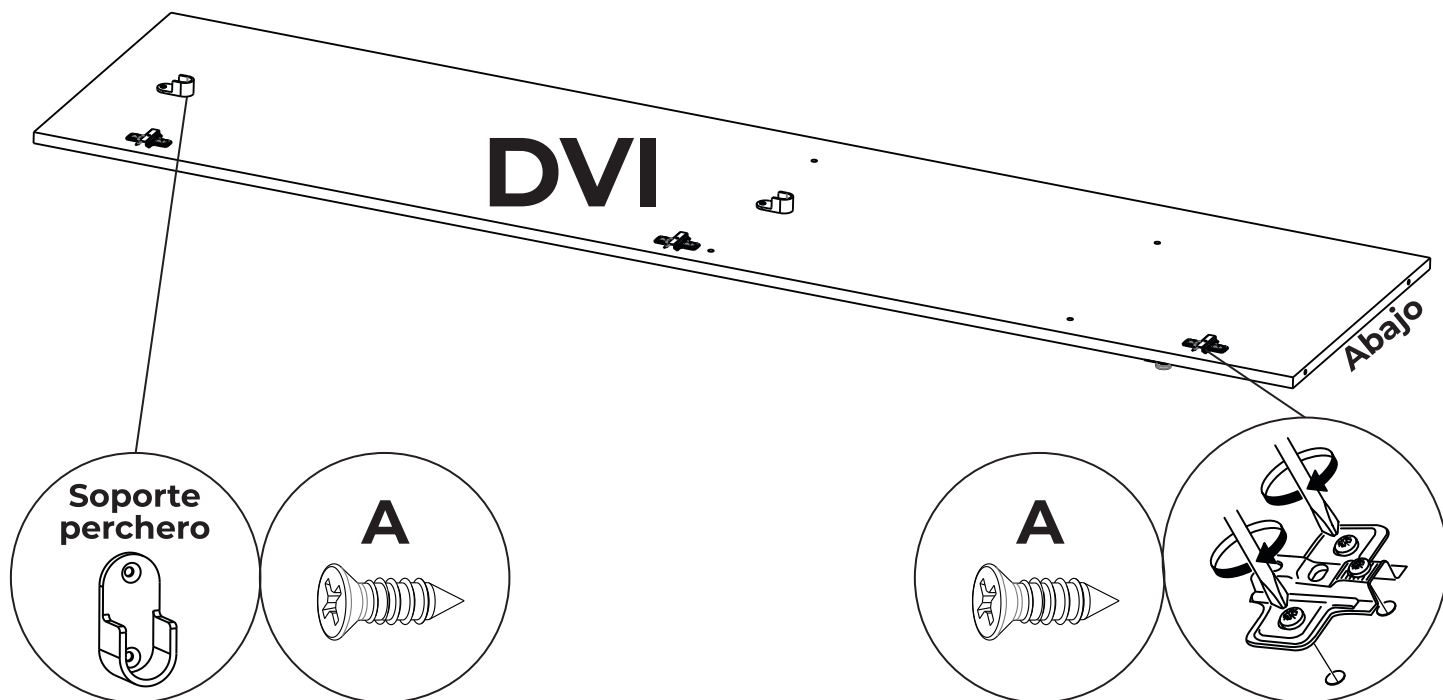

4 Colocar en el divisor vertical derecho (DVD) las colizas en la parte inferior de la pieza. Encolar los agujeros (10) previamente.

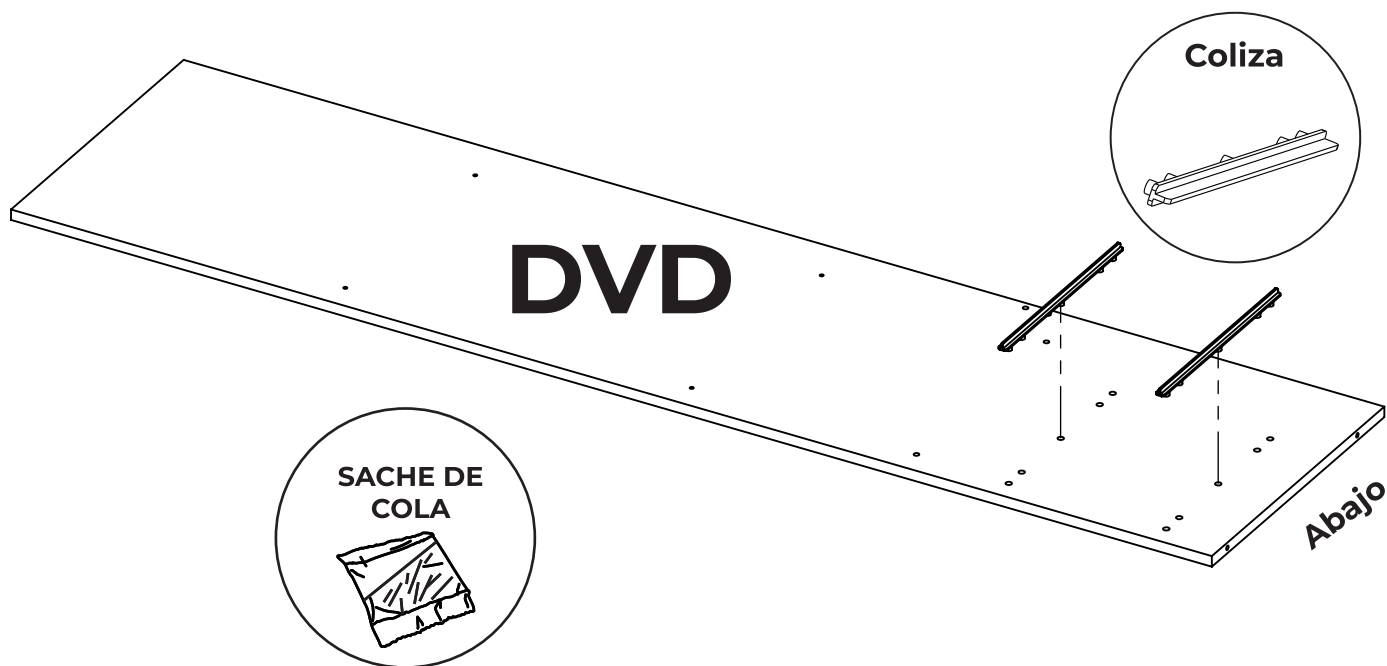

5 Luego del otro lado de la pieza del divisor vertical derecho colocar las bisagras y el soporte de perchero.

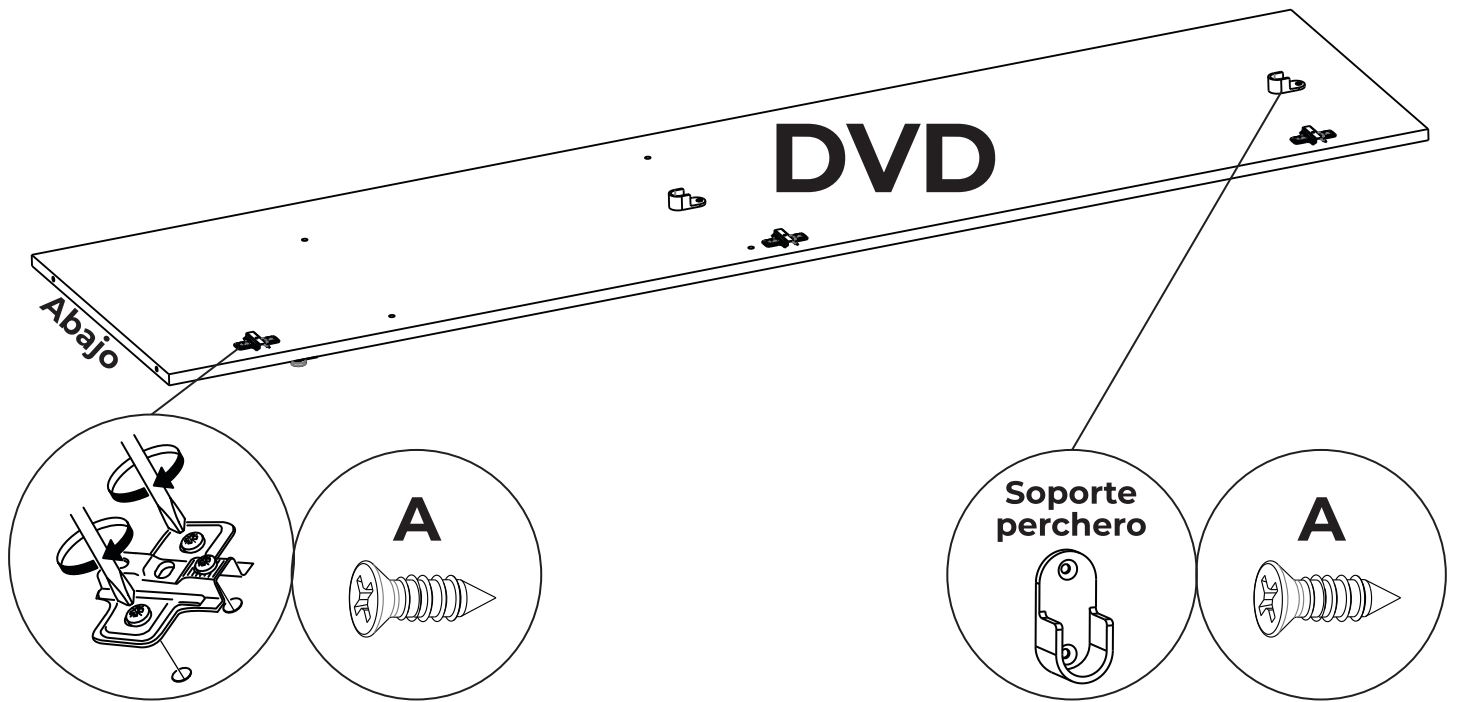

6 Armar la estructura del mueble como se muestra a continuación con los tornillos correspondientes.

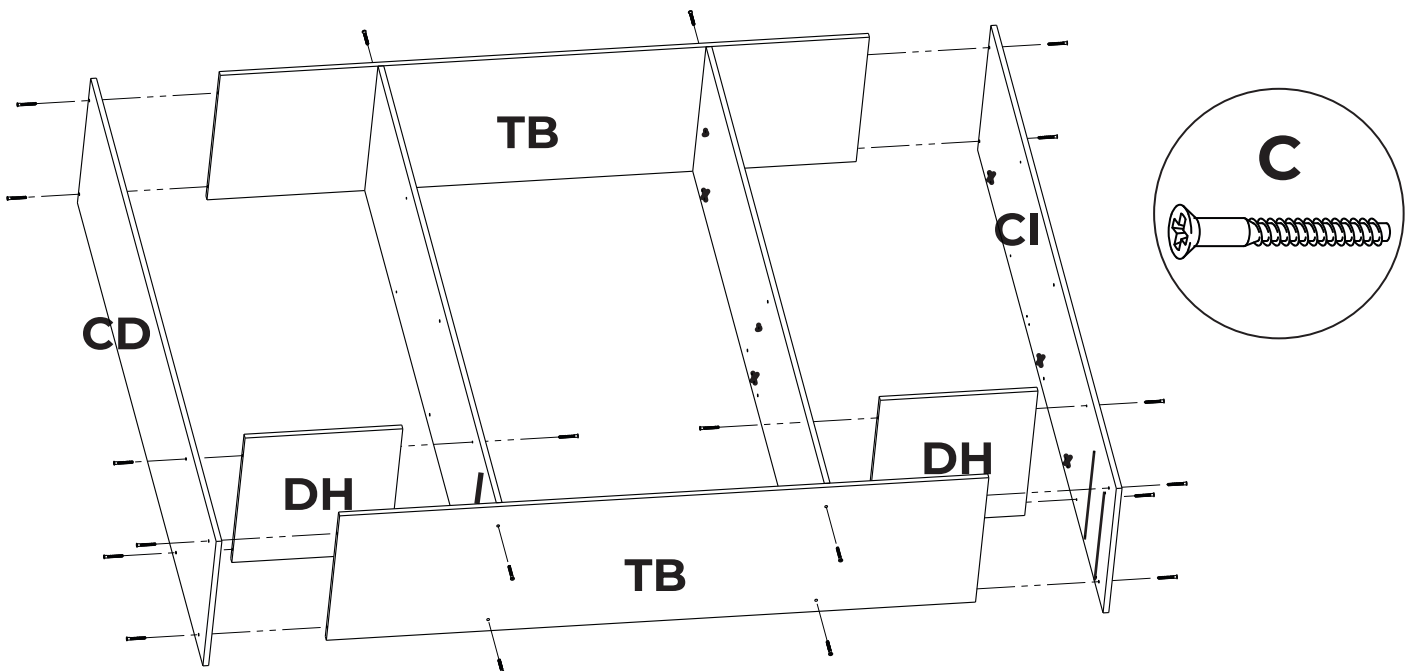

7 Colocar la faja (FA) atornillando como se muestra a continuación para luego centrar los fondos (FO) y clavar, colocando un clavo cada 10cm aproximadamente.

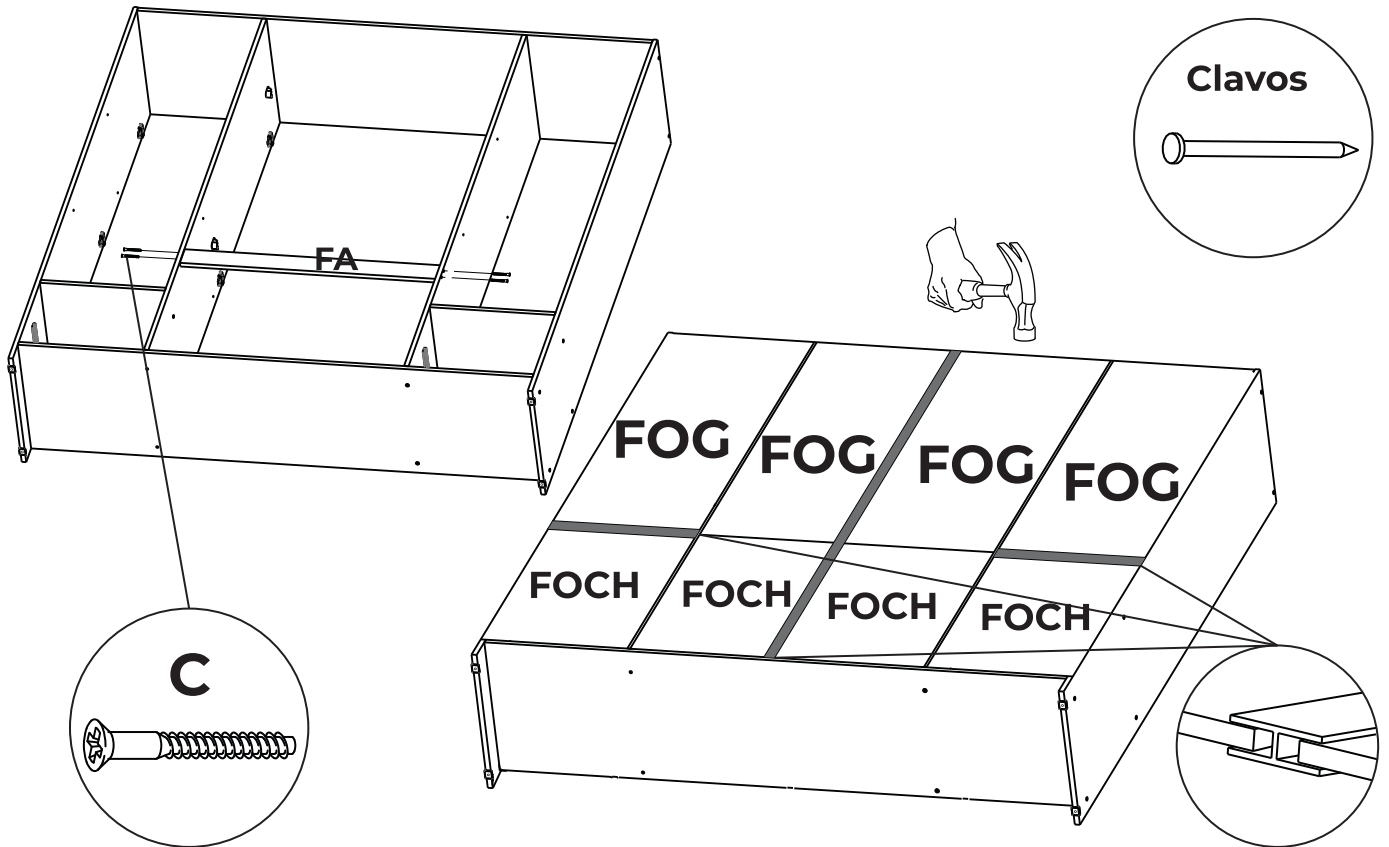

8 Colocar las escuadras plásticas sobre el zócalo (Z) a la distancia indicada a continuación.

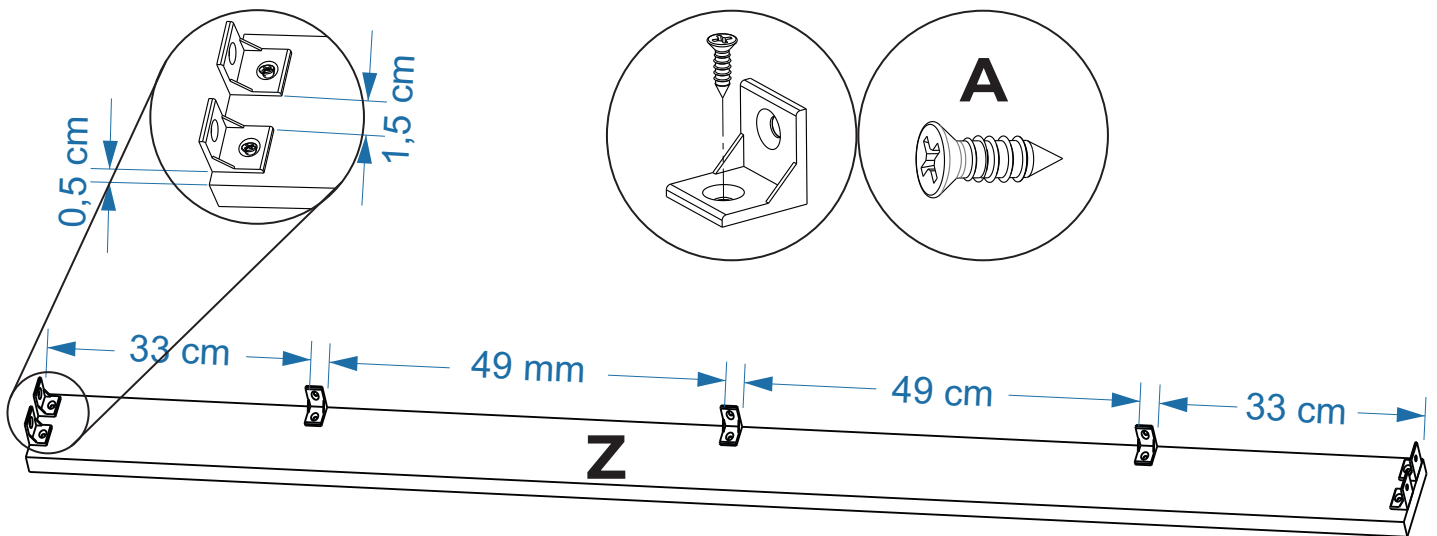

9

Colocar el zócalo (Z) en la estructura, atornillar las escuadras y clavar los regatones. Verificar que el zócalo no sobresalga por delante de los costados.

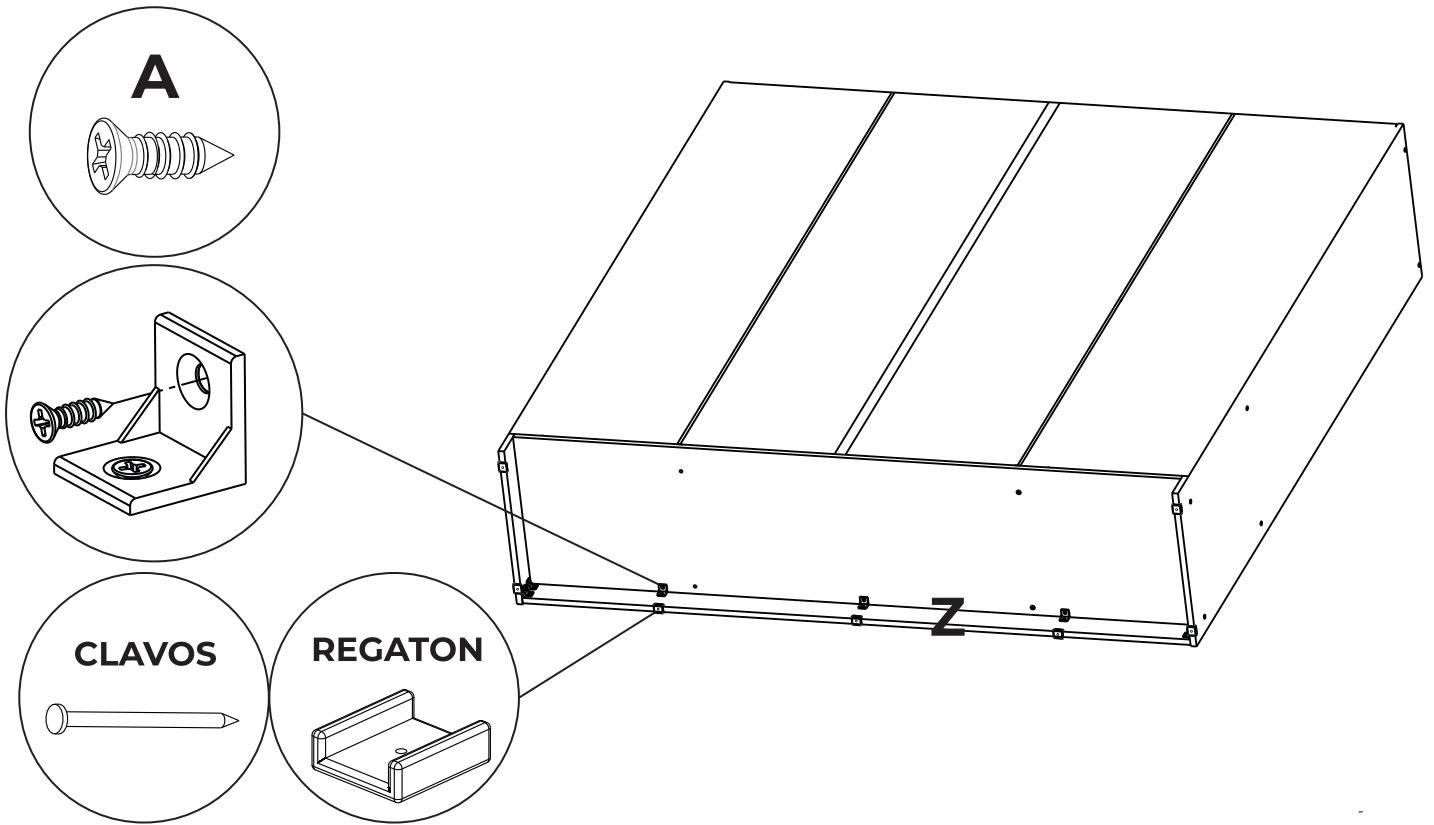

10

Armar el cajón como se muestra a continuación uniendo el frente cajón (FC), con los costados del cajón derecho e izquierdo (CCD) y (CCI) y éstos con el contra frente cajón (CFC). Luego colocar la manija con el tornillo correspondiente.

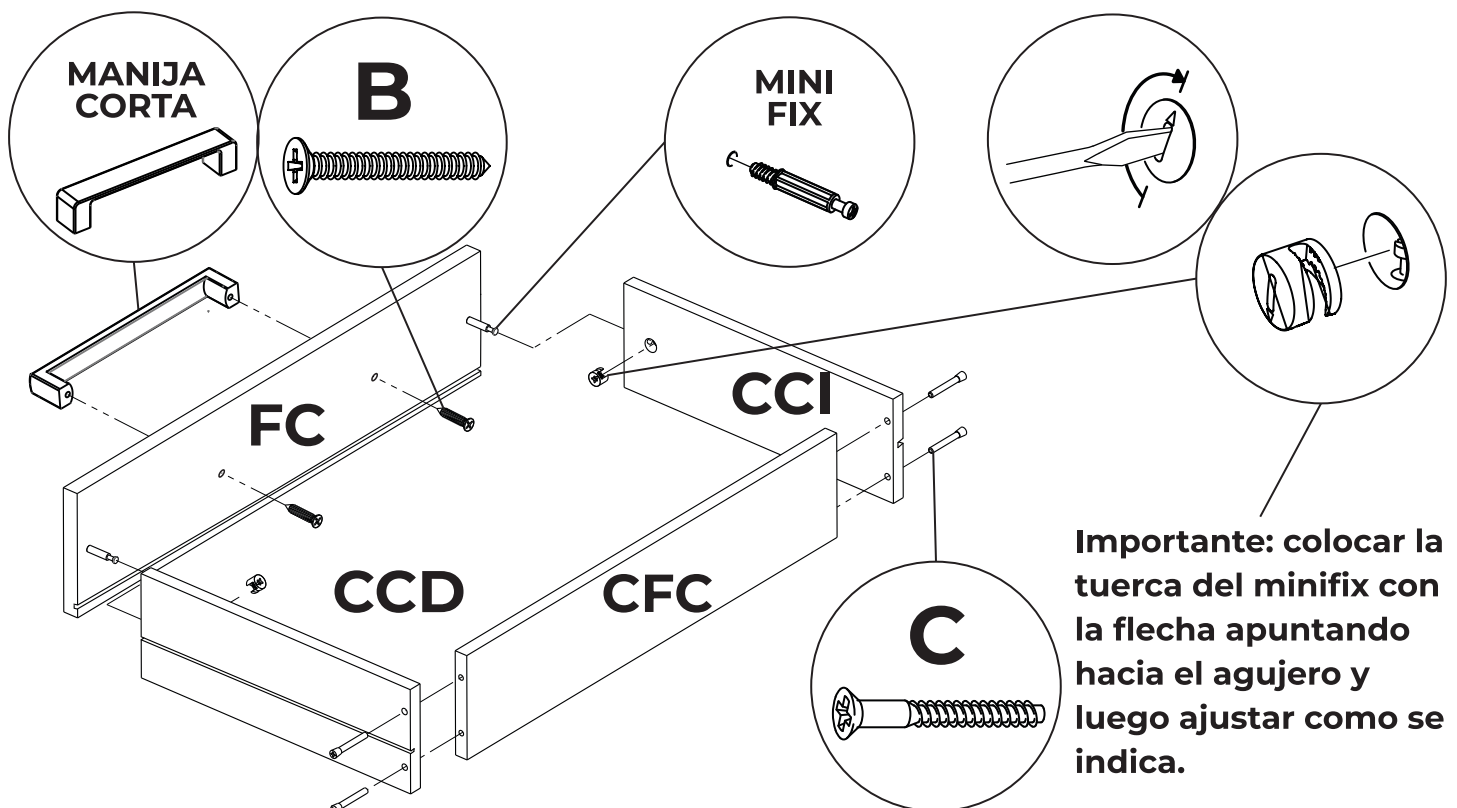

11 Centrar el fondo de cajon (FOC) en el ensamblaje del cajón y clavar. Colocar un clavo cada 10cm aproximadamente. Luego colocar el cajón en la estructura.

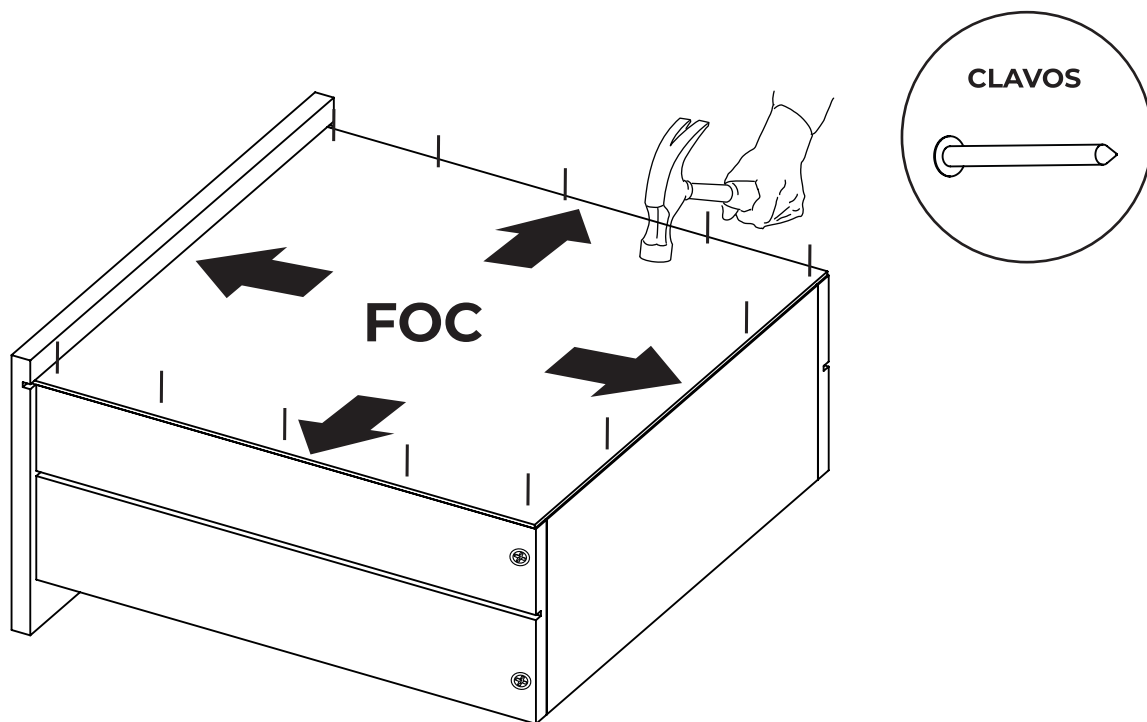

12 Colocar las bisagras en las puertas y atornillar.

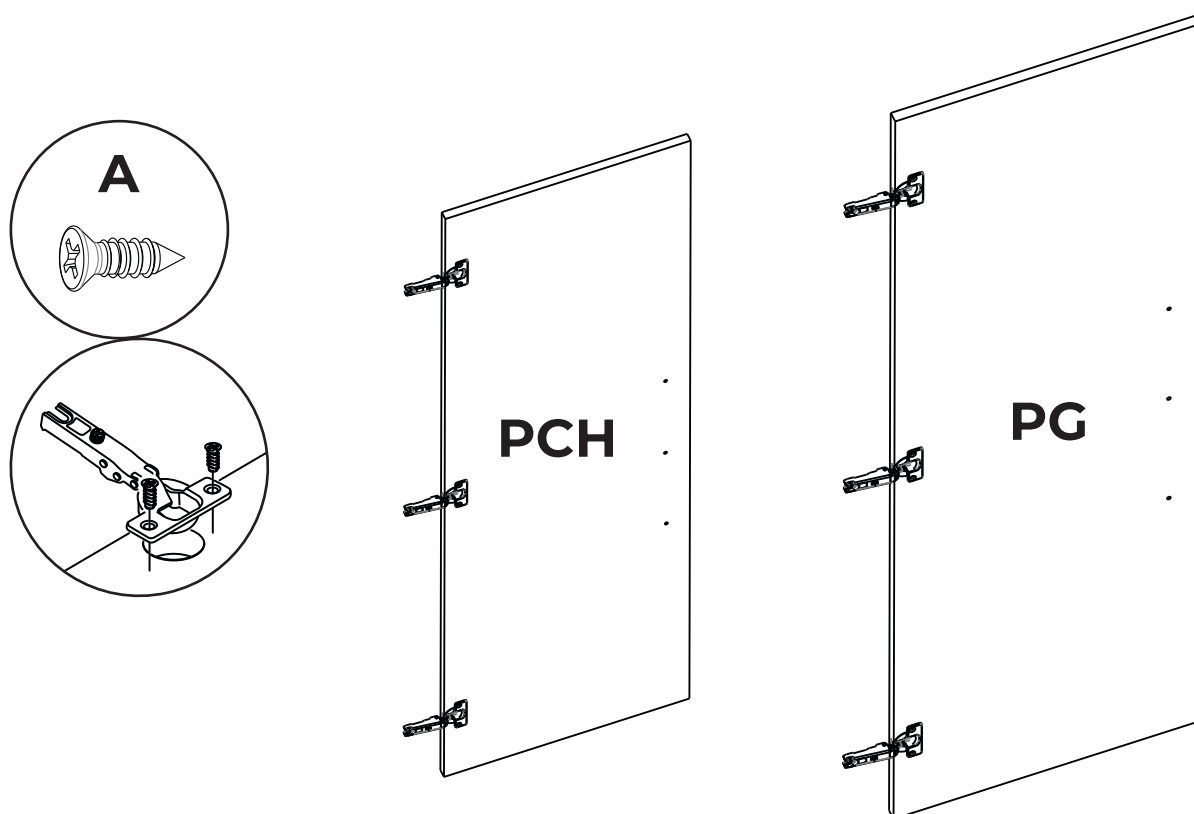

13 Colocar los soportes de estantes para luego apoyar los estantes (E) y luego colocar el perchero en el soporte de perchero.

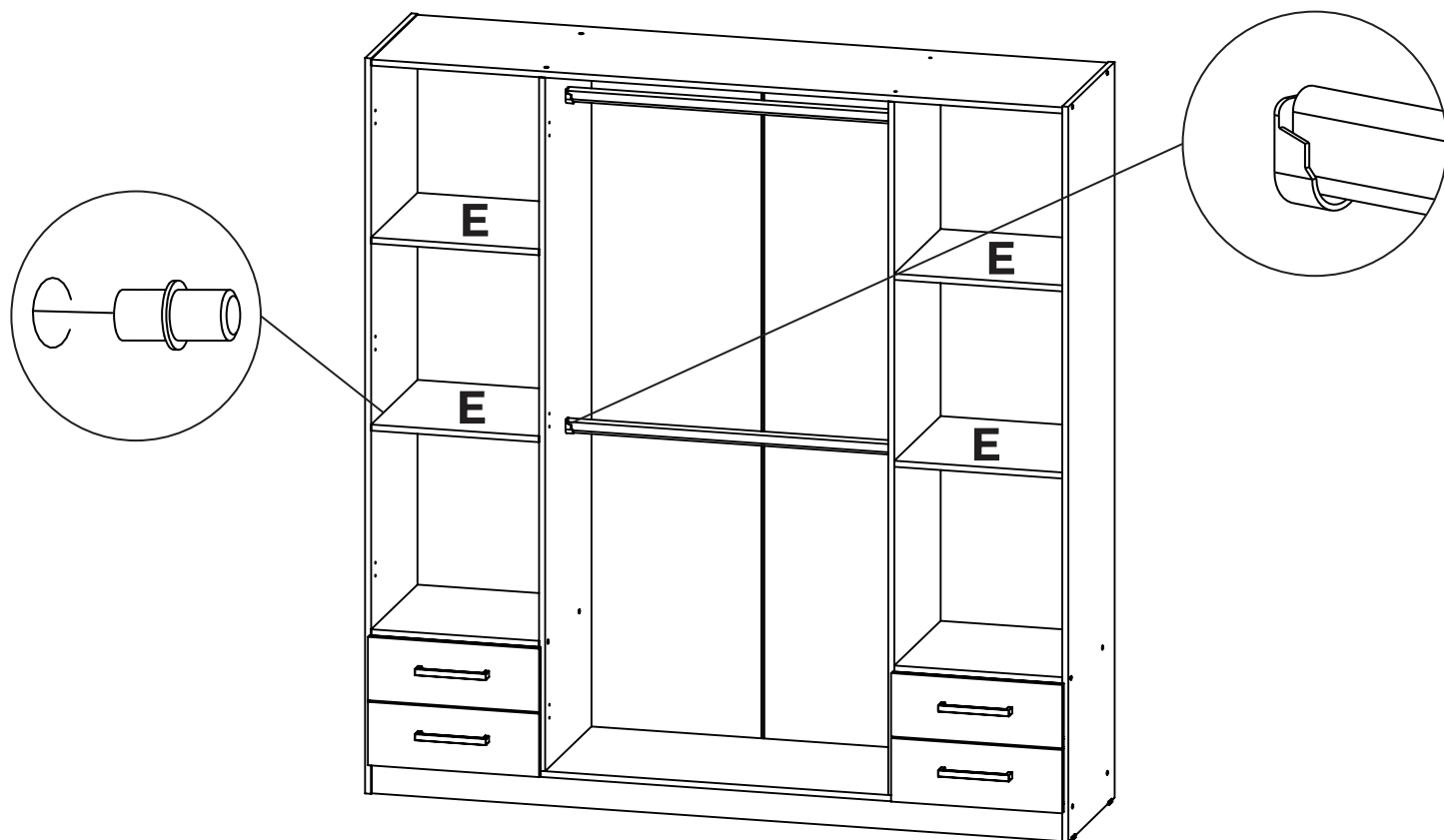

14 Colocar las puertas en el mueble y luego las manijas grandes en las puertas, utilizando los agujeros y sus tornillos correspondientes. Asegurese de que queden niveladas.

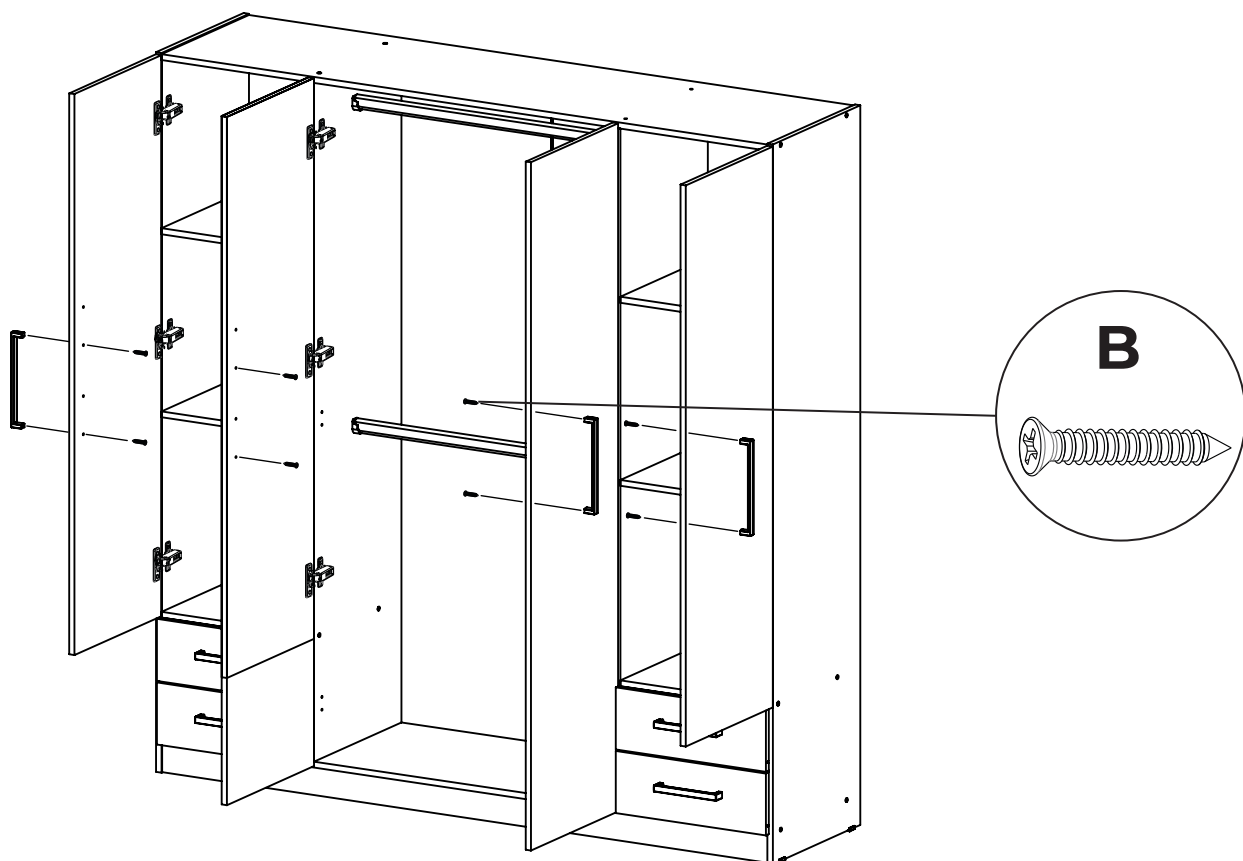

Regulacion de bisagras

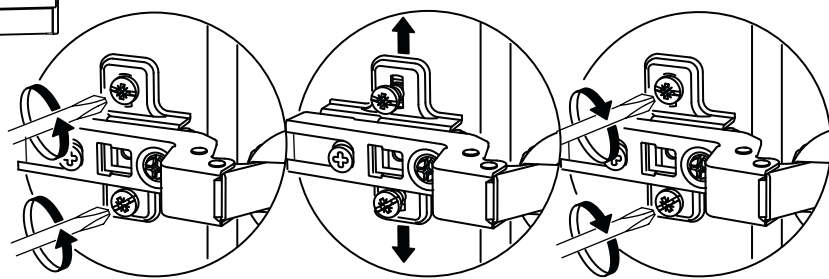
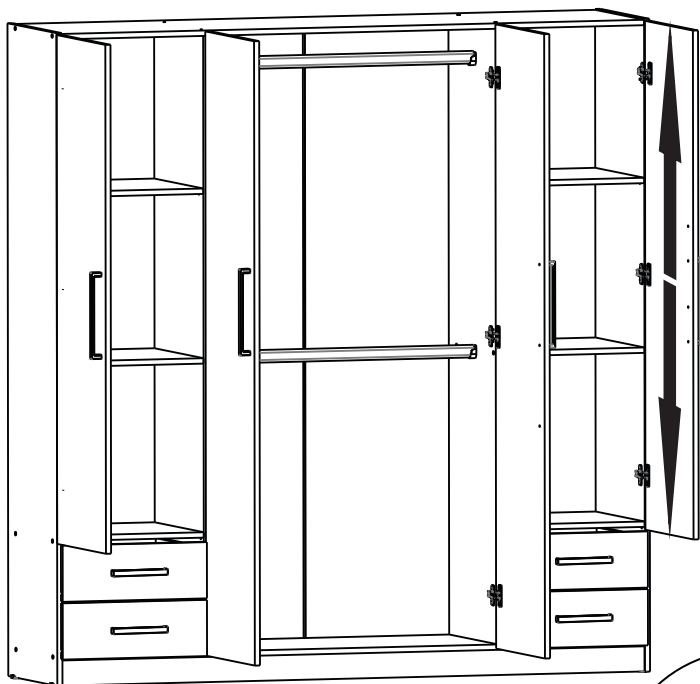

Regulacion de bisagras

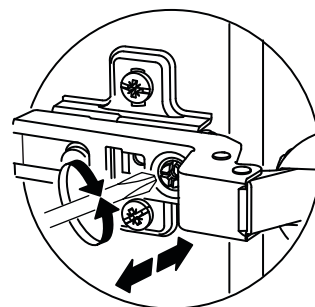
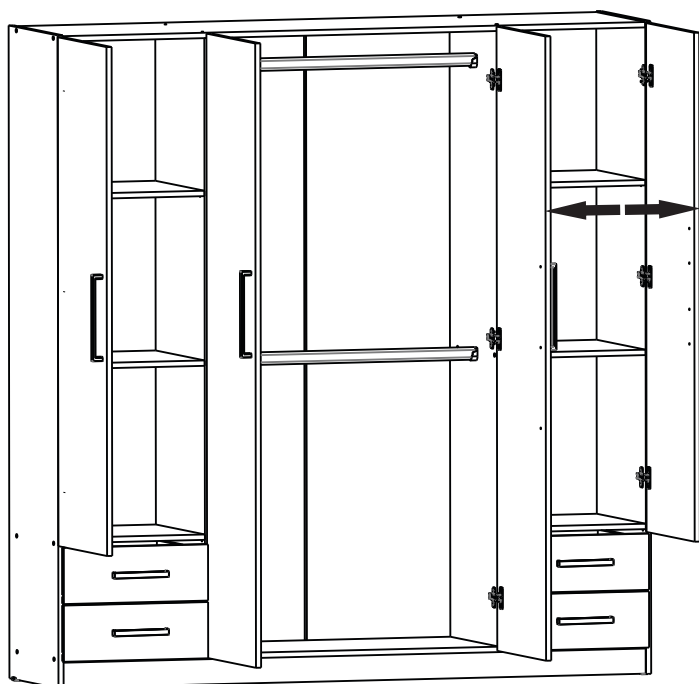

Regulacion de bisagras

