

MUEBLE FRUTERO

Instructivo de Armado

MFP70

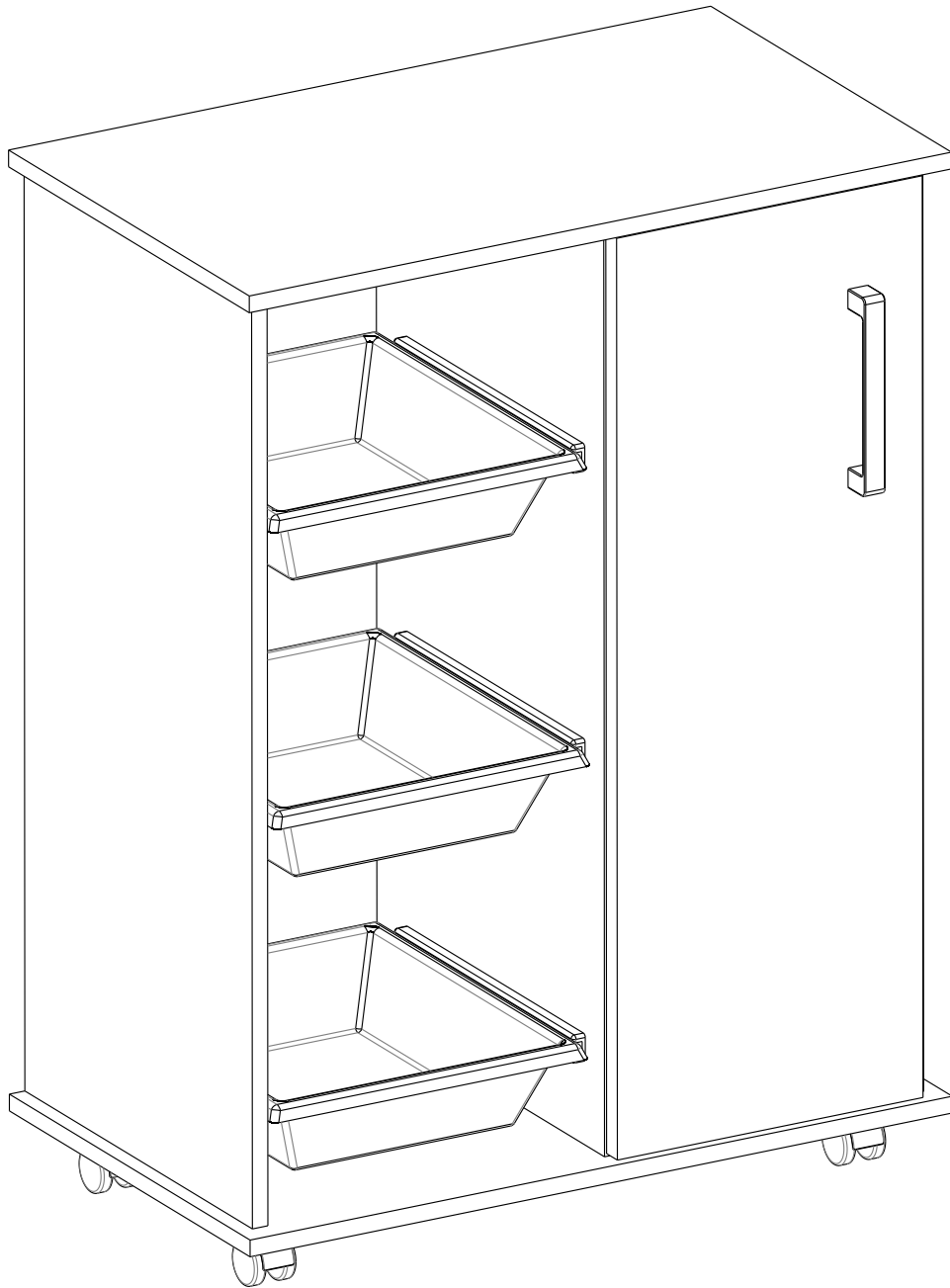

Rev. 2-12/10/2021

DIELFE®

Fabricamos tu mueble

ESCANEA Y MIRA EL VIDEO DE ARMADO



✉ posventa@dielfe.com.ar

📌 [dieflemuebles](#)

📘 www.facebook.com/dielfe

📷 [dielfemuebles](#)

www.dielfe.com.ar

Industria Argentina

COMPONENTES

TAPA (T)
CANTIDAD: 1

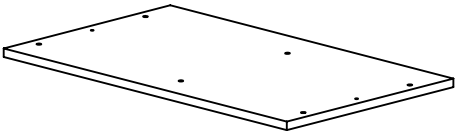

BASE (B)
CANTIDAD: 1

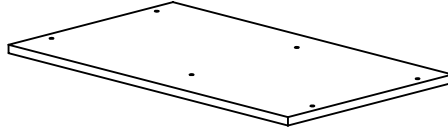

COSTADO IZQUIERDO (CI)
CANTIDAD: 1

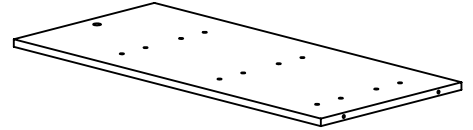

COSTADO DERECHO (CD)
CANTIDAD: 1

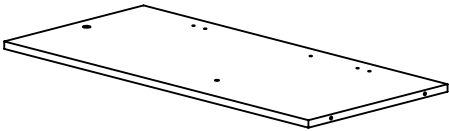

DIVISOR HORIZONTAL (DH)
CANTIDAD: 1

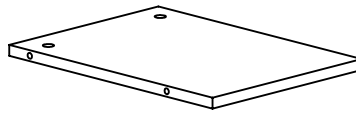

DIVISOR VERTICAL (DV)
CANTIDAD: 1

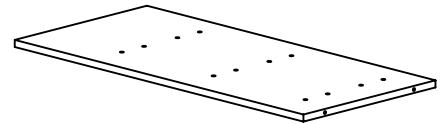

PUERTA (P)
CANTIDAD: 1

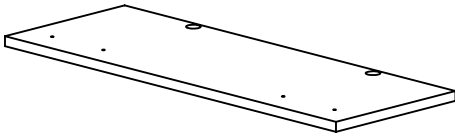

FONDO (FO)
CANTIDAD: 1

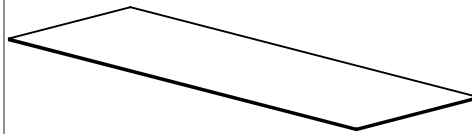

FONDO (FO1)
CANTIDAD: 1

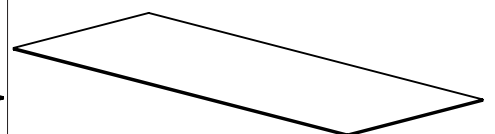

Nota: Los bordes pintados en gris hacen referencia a los filos de la melamina.

HERRAJES

TARUGO 8x30

CANTIDAD: 8



MANIJAS

CANTIDAD: 1

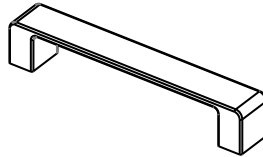

CLAVOS 8x20

CANTIDAD: 30

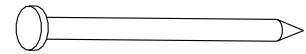

TORNILLO 3,5x14 (A)

CANTIDAD: 8

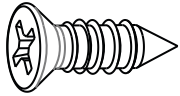

TORNILLO 3,5x30 (B)

CANTIDAD: 2



TORNILLO ARMADOR

7x50 (C)

CANTIDAD: 6

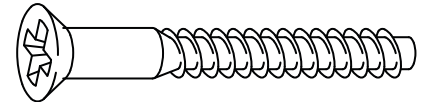

SACHE COLA

CANTIDAD: 2

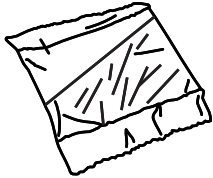

CONJUNTO MINI FIX

CANTIDAD: 4

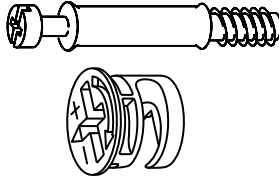

BISAGRA

CANTIDAD: 2

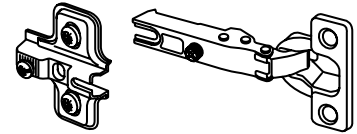

RUEDA(R)

CANTIDAD: 4

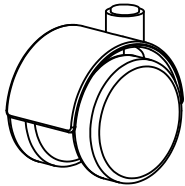

BUJE

CANTIDAD: 4

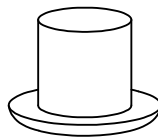

BANDEJA FRUTERO

CANTIDAD: 3

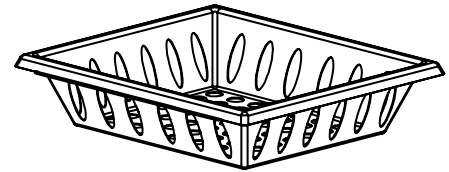

CORREDERA BANDEJA

CANTIDAD: 6

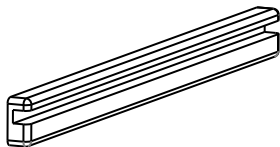

HERRAMIENTAS NECESARIAS NO PROVISTAS

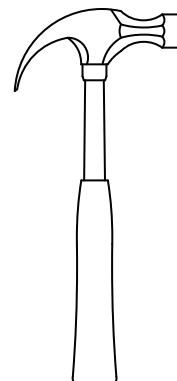
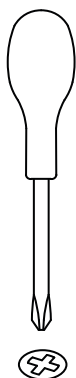

1 Armar la estructura del mueble colocando los conjunto mini fix como se muestra a continuacion, luego colocar los tarugos. Previamente encolar los agujeros que alojan los tarugos.

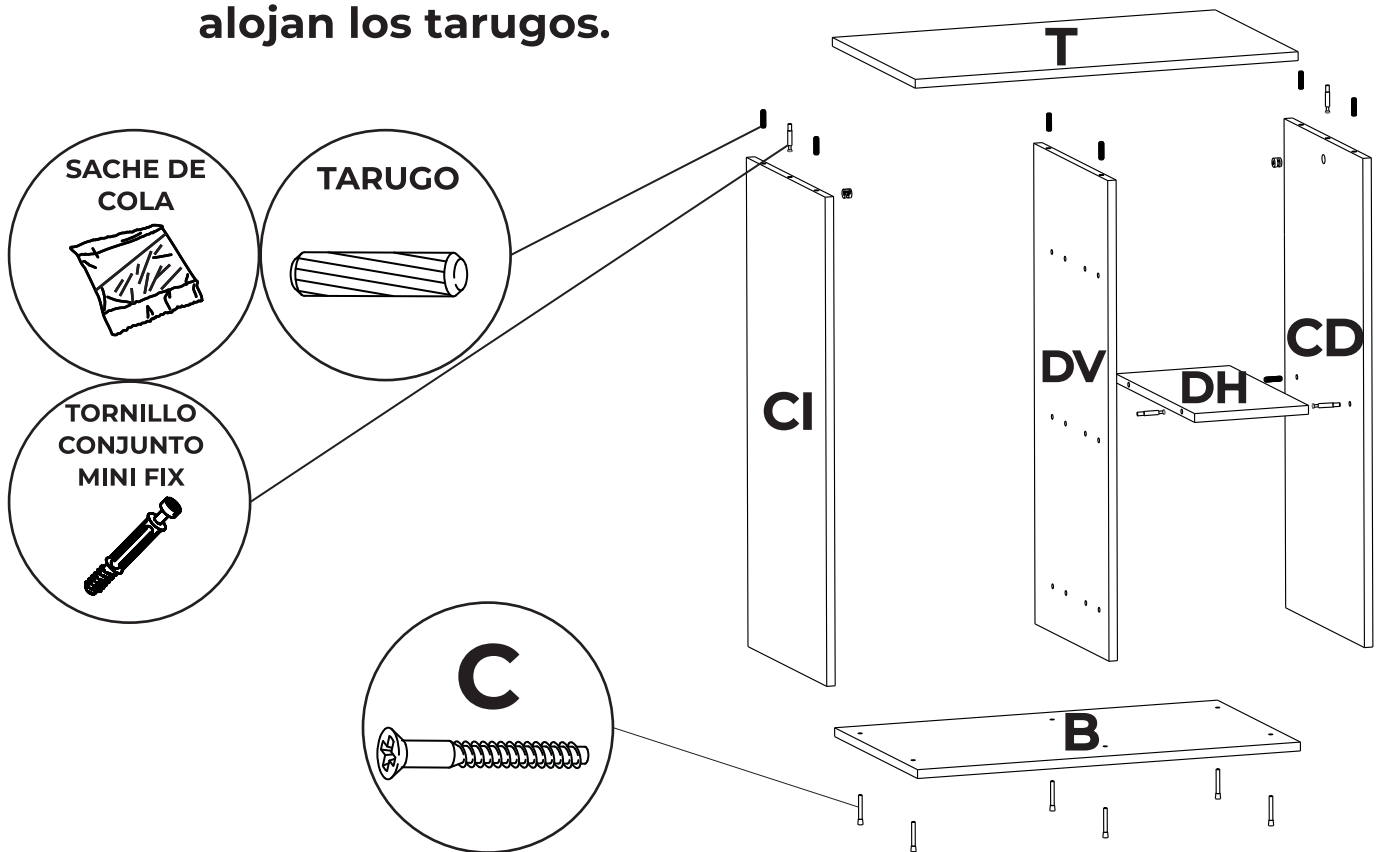

2 Centrar los fondos (FO - FO1) y clavar colocando los clavos cada 10cm aproximadamente. Luego colocar las ruedas como se muestra a continuacion.

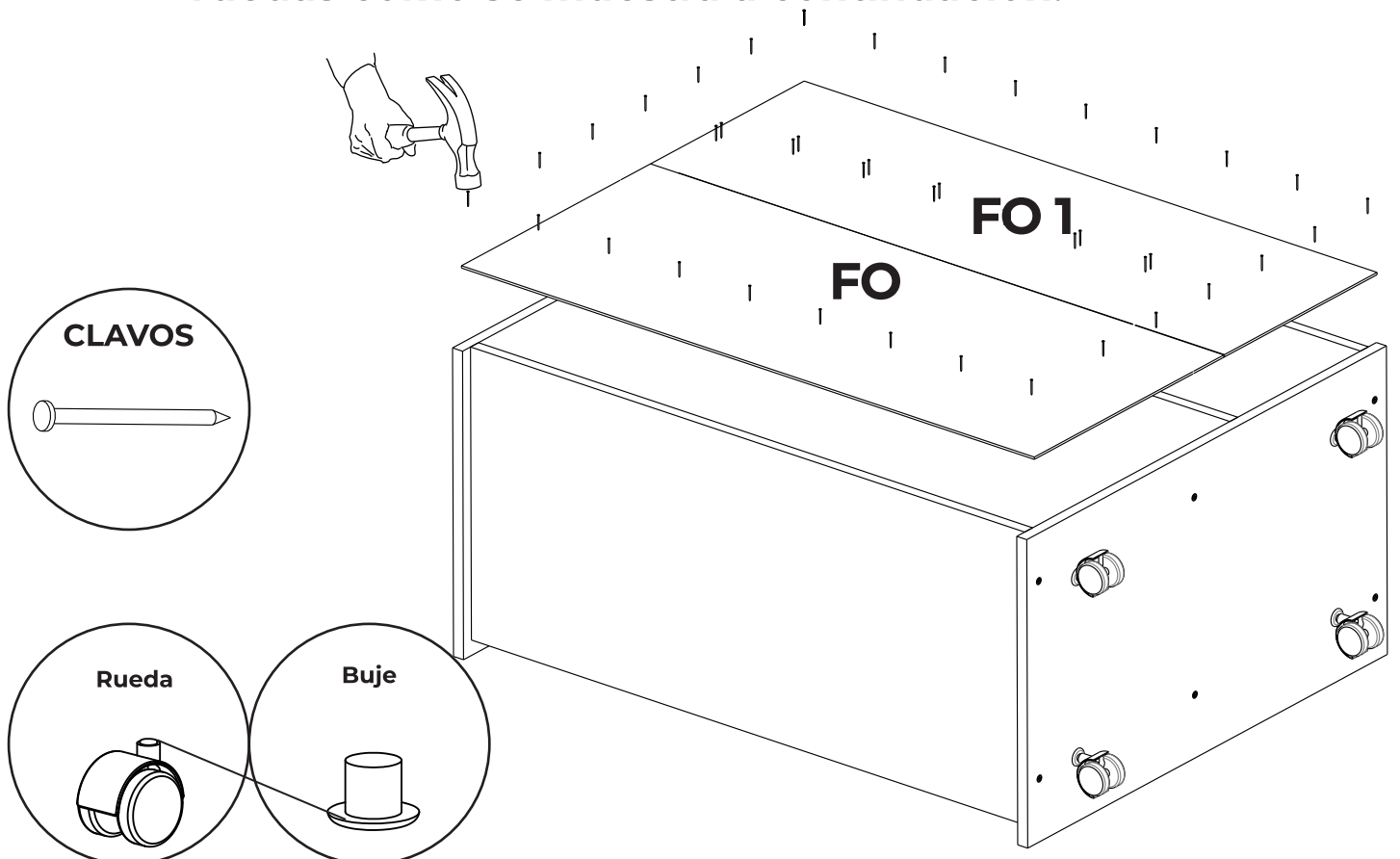

3 Colocar la bisagra y la manija en la puerta (P) como se muestra a continuacion y con los tornillos correspondientes.

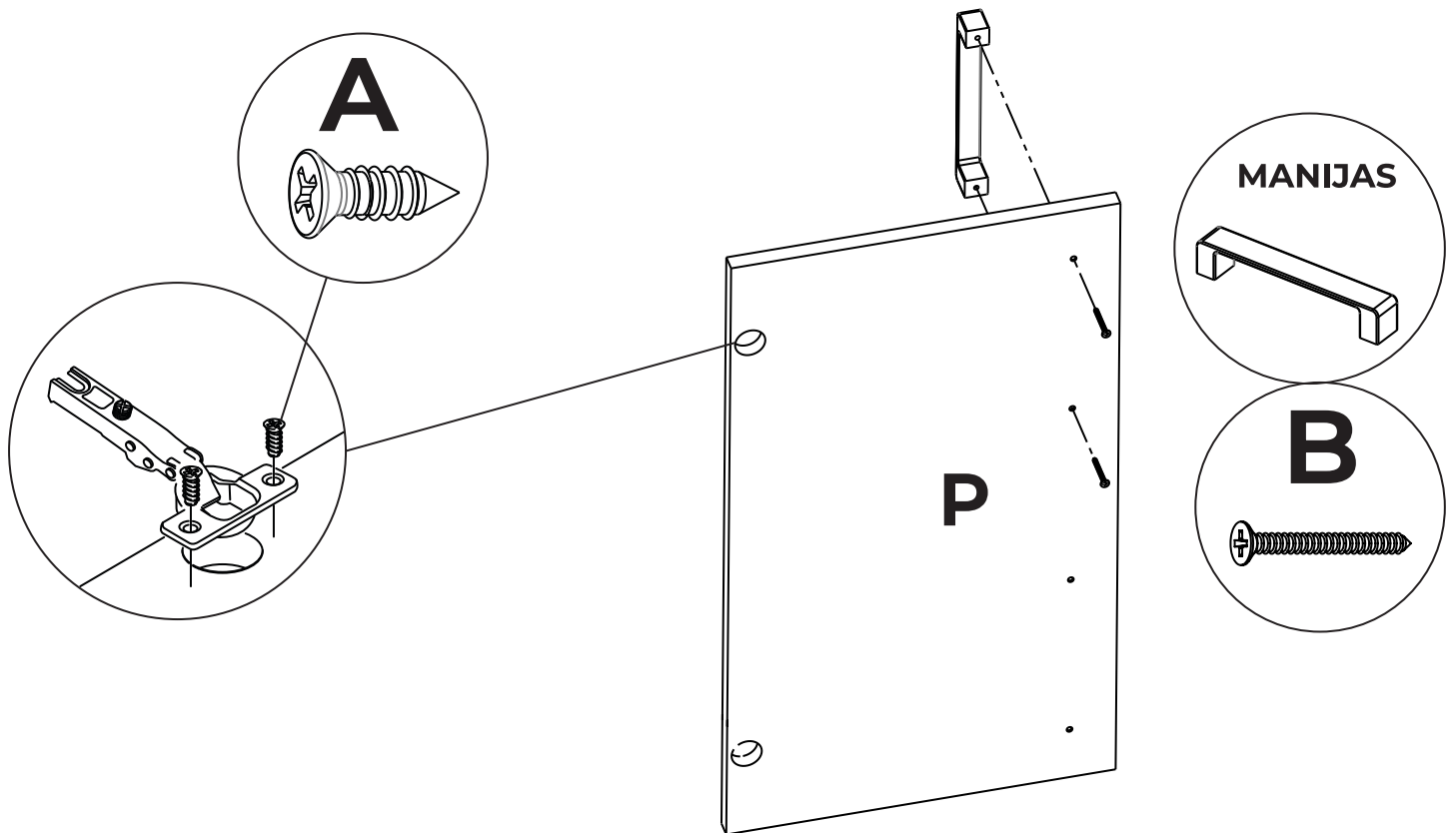

4 Colocar la otra parte de la bisagra en el ensamblaje y unir ambas partes colocando la puerta como se muestra a continuacion. Luego colocar los corredores de las bandejas.

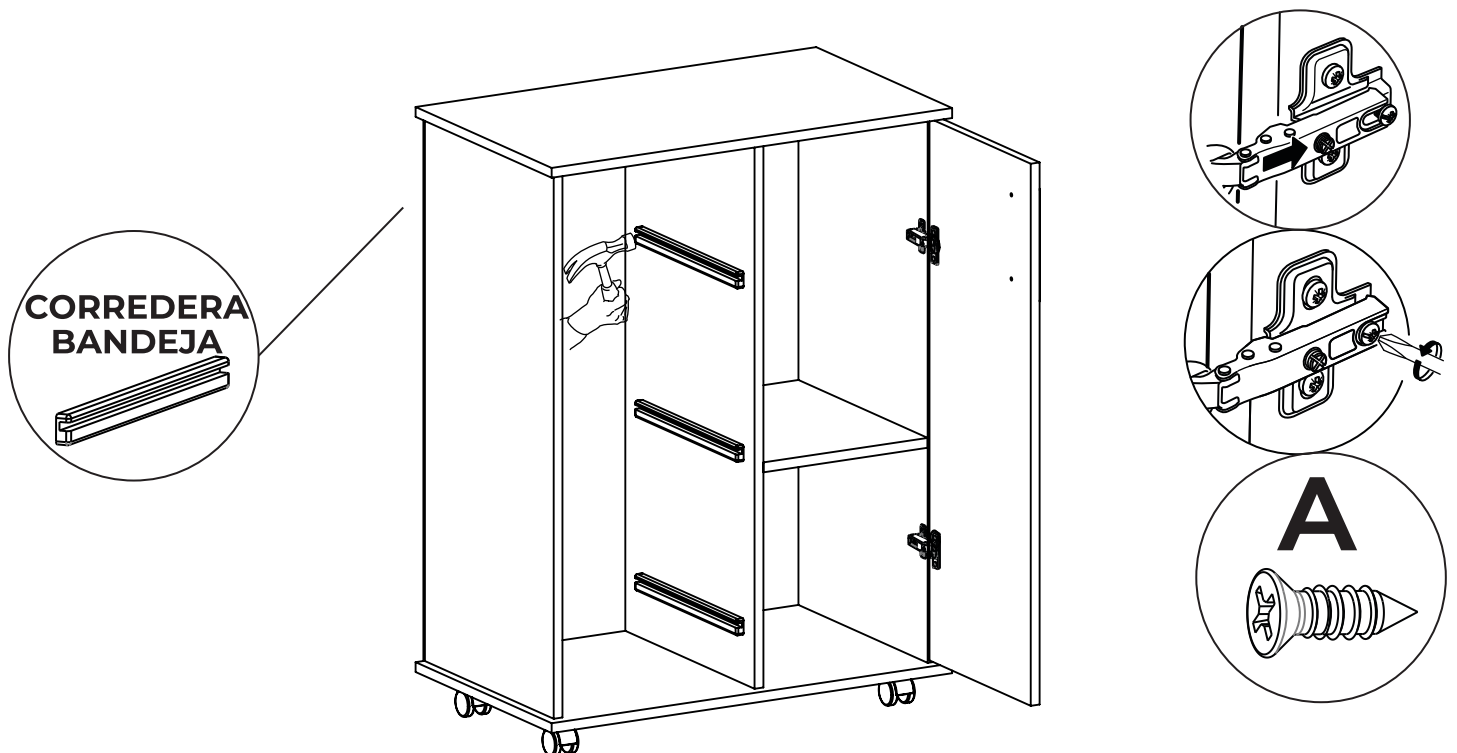

5 Colocar las bandejas del kit frutero.

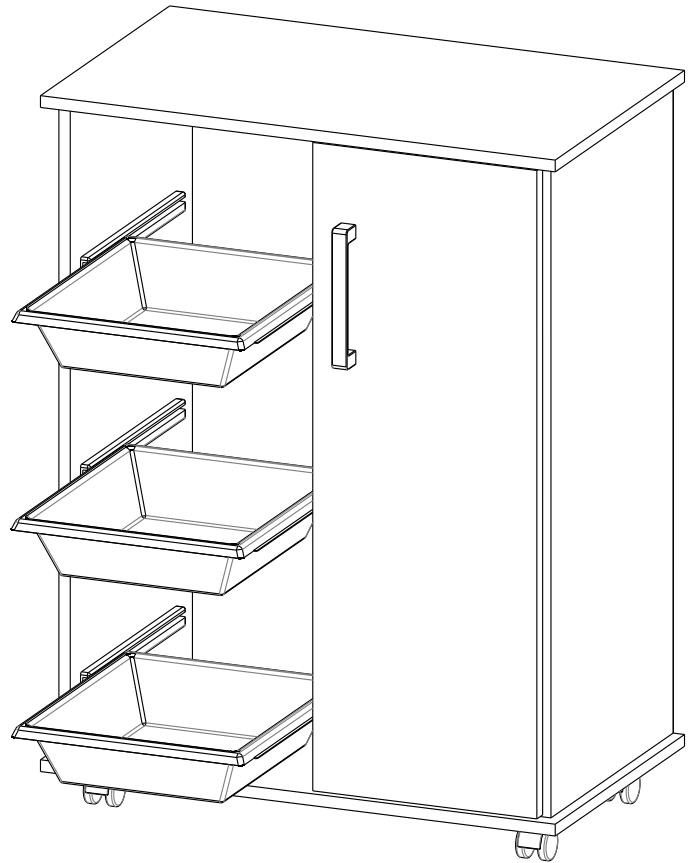
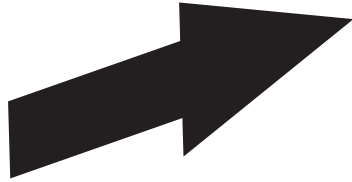

Regulacion de bisagras

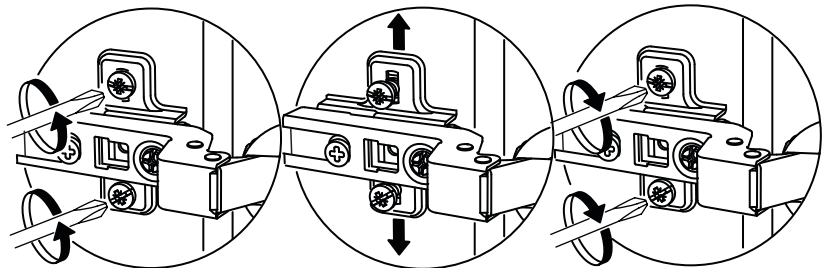
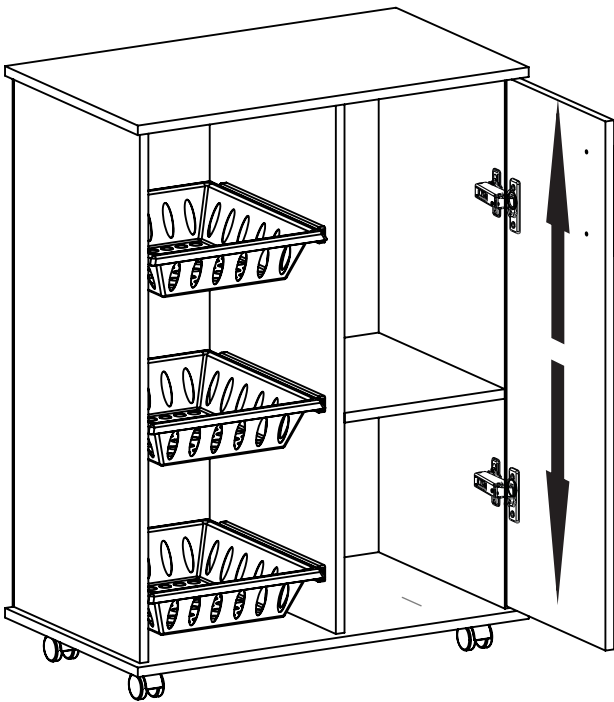

Regulacion de bisagras

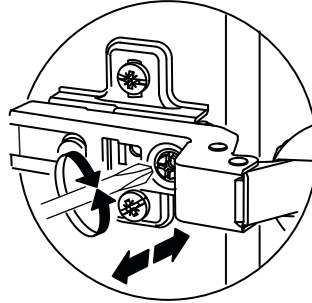
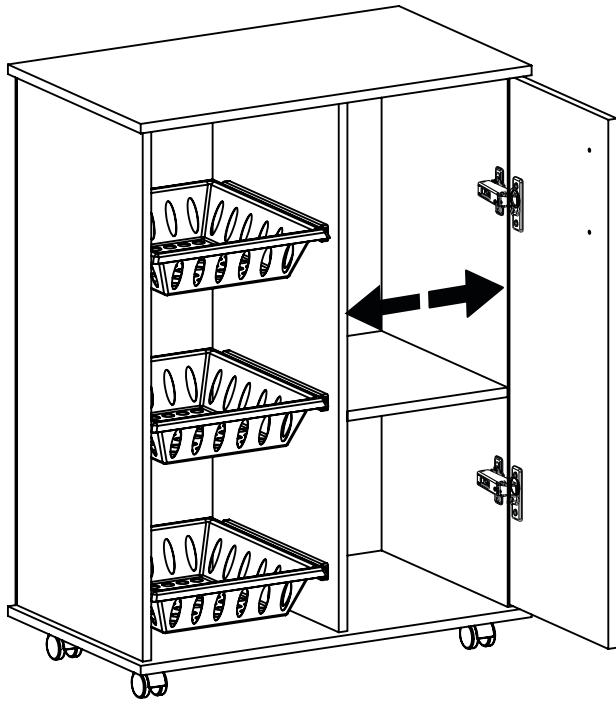

Regulacion de bisagras

