

# BAJO MESADA

Instructivo de Armado

CMB050

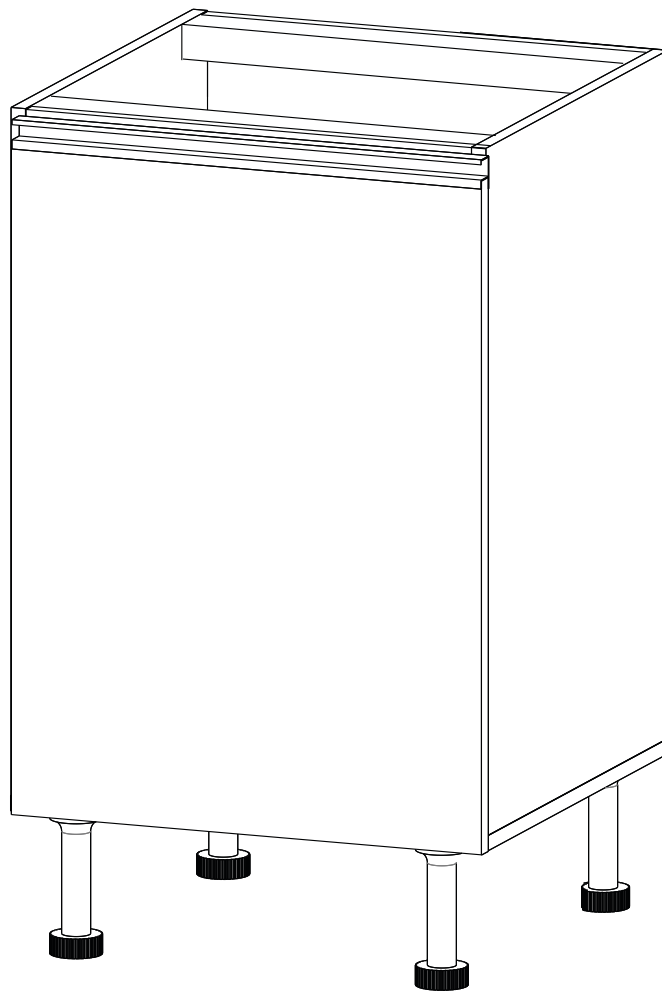

**ESCANEA Y MIRA EL VIDEO DE ARMADO**



✉ [posventa@dielfe.com.ar](mailto:posventa@dielfe.com.ar)

📌 [dieflemuebles](#)

📘 [www.facebook.com/dielfe](http://www.facebook.com/dielfe)

📷 [dielfemuebles](#)

[www.dielfe.com.ar](http://www.dielfe.com.ar)

**Industria Argentina**

# COMPONENTES

**FAJA (FA)**  
**CANTIDAD: 2**



**BASE (B)**  
**CANTIDAD: 1**

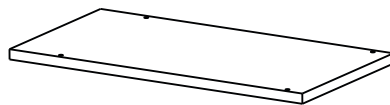

**COSTADO  
IZQUIERDO(CI)**  
**CANTIDAD: 1**

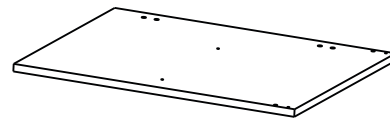

**COSTADO DERECHO  
(CD) CANTIDAD: 1**

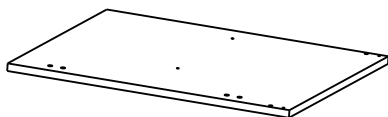

**ESTANTE (E)**  
**CANTIDAD:1**

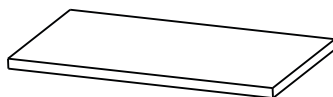

**FONDO (FO)**  
**CANTIDAD: 1**



**PUERTA (P)**  
**CANTIDAD: 1**

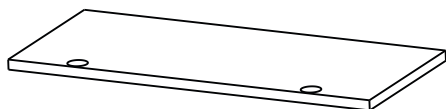

**Nota: Los bordes pintados en gris hacen referencia a los filos de la melamina.**

# HERRAJES

TARUGO 8x30  
CANTIDAD: 4



SACHE COLA  
CANTIDAD: 1



CLAVOS 8x20  
CANTIDAD: 22

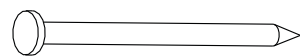

TORNILLO 3,5x14 (A)  
CANTIDAD: 6

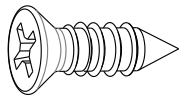

TORNILLO 5x40 (B)  
FLANG.  
CANTIDAD: 16

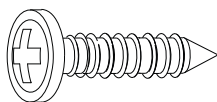

TORNILLO ARMADOR  
7x50 (C)  
CANTIDAD: 4

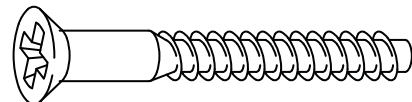

TORNILLO EURO  
6X10 (D)  
CANTIDAD: 4



PATA PLASTICA  
REGULABLE  
CANTIDAD: 4

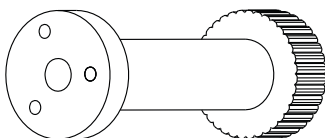

BISAGRA  
CANTIDAD: 2

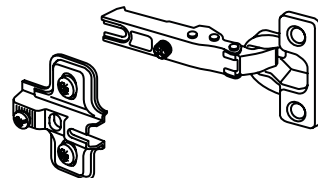

SOPORTE ESTANTE  
CANTIDAD: 4

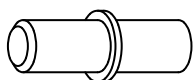

TACO NYLON  
CANTIDAD: 4



MANIJA  
CANTIDAD: 1

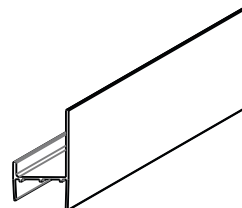

CONJUNTO MINI FIX  
CANTIDAD: 4

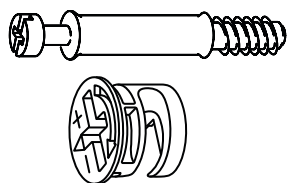

TAPA TORNILLO  
CANTIDAD: 4

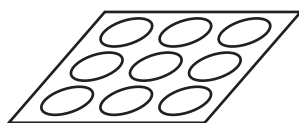

## HERRAMIENTAS NECESARIAS NO PROVISTAS

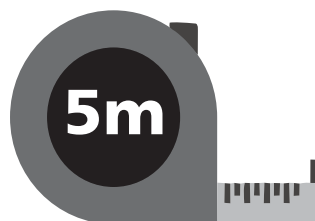
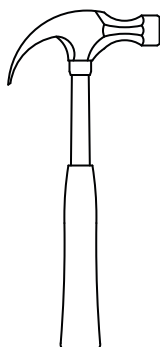
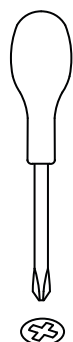

# 1

Colocar los herrajes en los costados (CI y CD) como se muestra a continuación. Colocar los tacos de nylon en el costado que se desee fijar la puerta, y en el contrario pegar las tapas adhesivas para cubrir los agujeros libres.

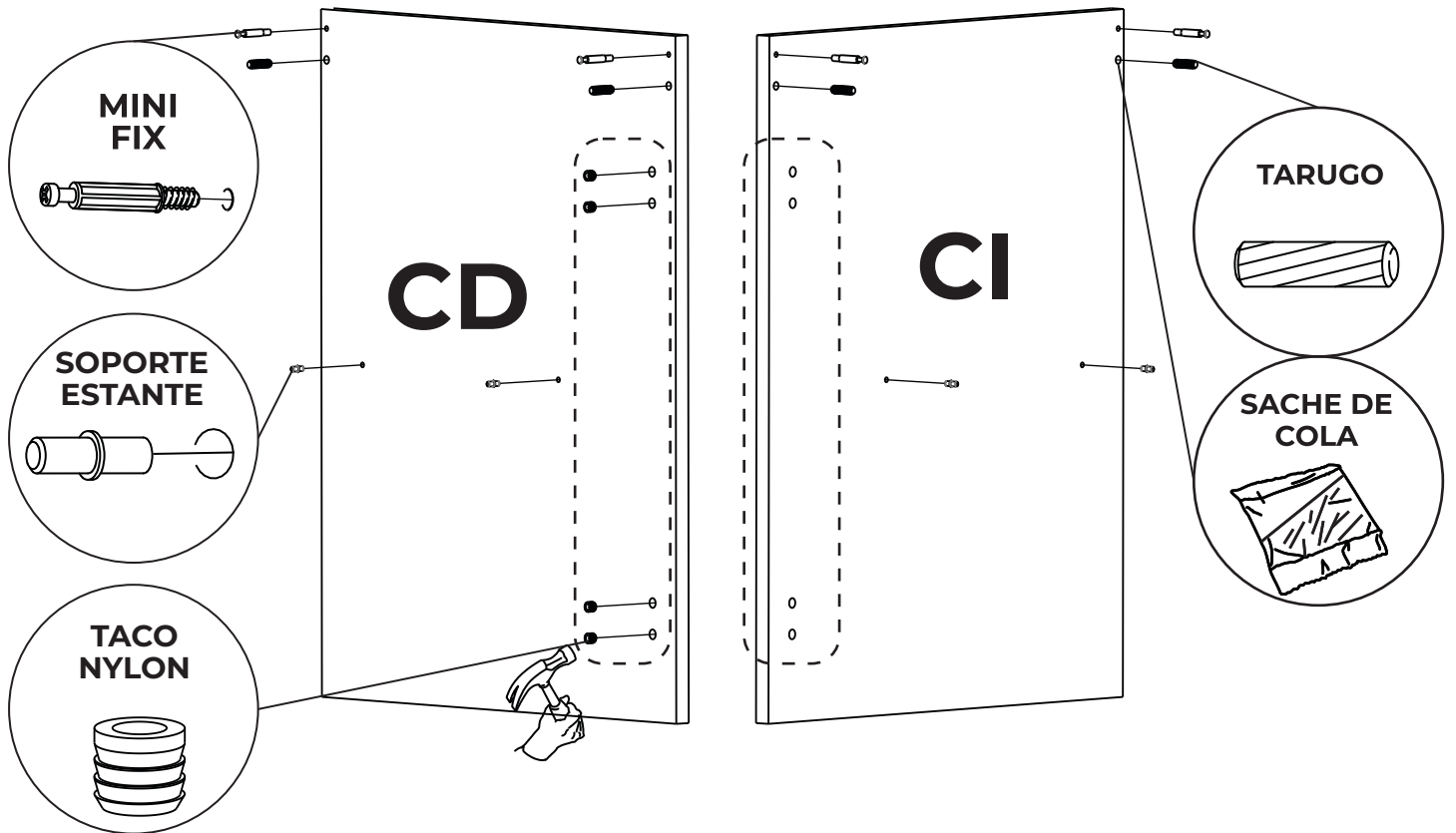

# 2

Armar la estructura uniendo los costados junto con las fajas (FA). Previamente encolar los agujeros que alojan los tarugos.

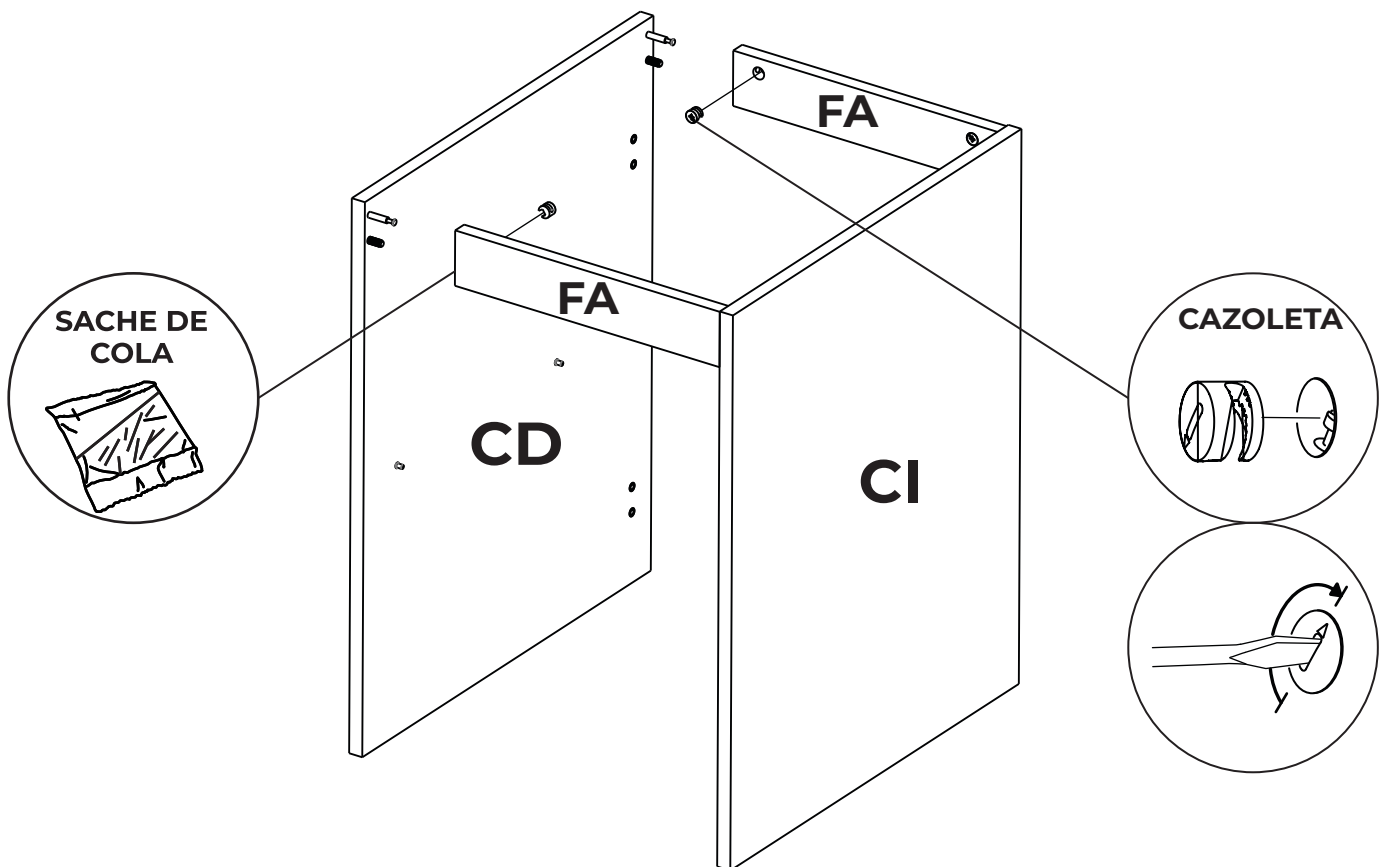

# 3 Colocar las patas a la base con los tornillos correspondientes

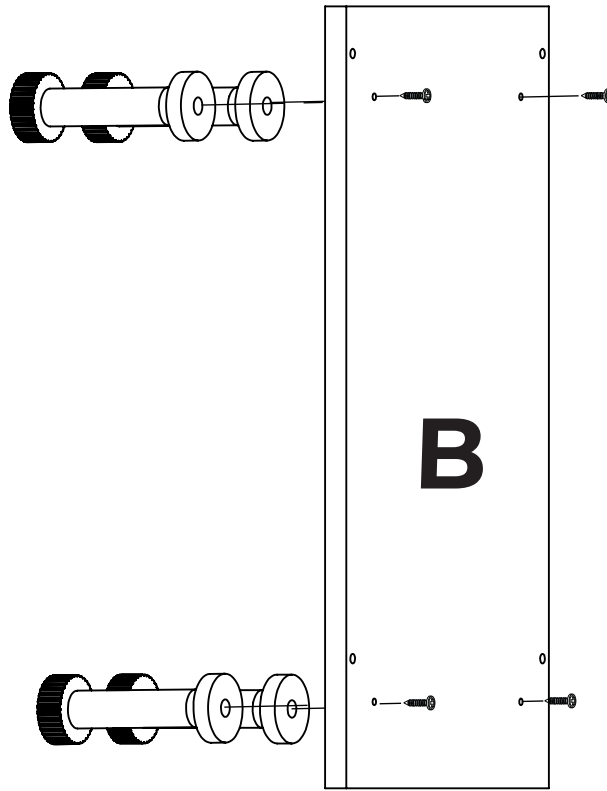
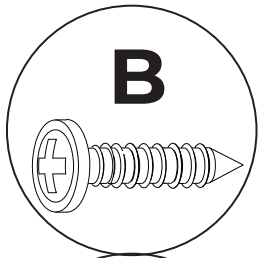

# 4 Colocar la base con las patas ya atornilladas en el ensamblaje, uniendola con los tornillos correspondientes.

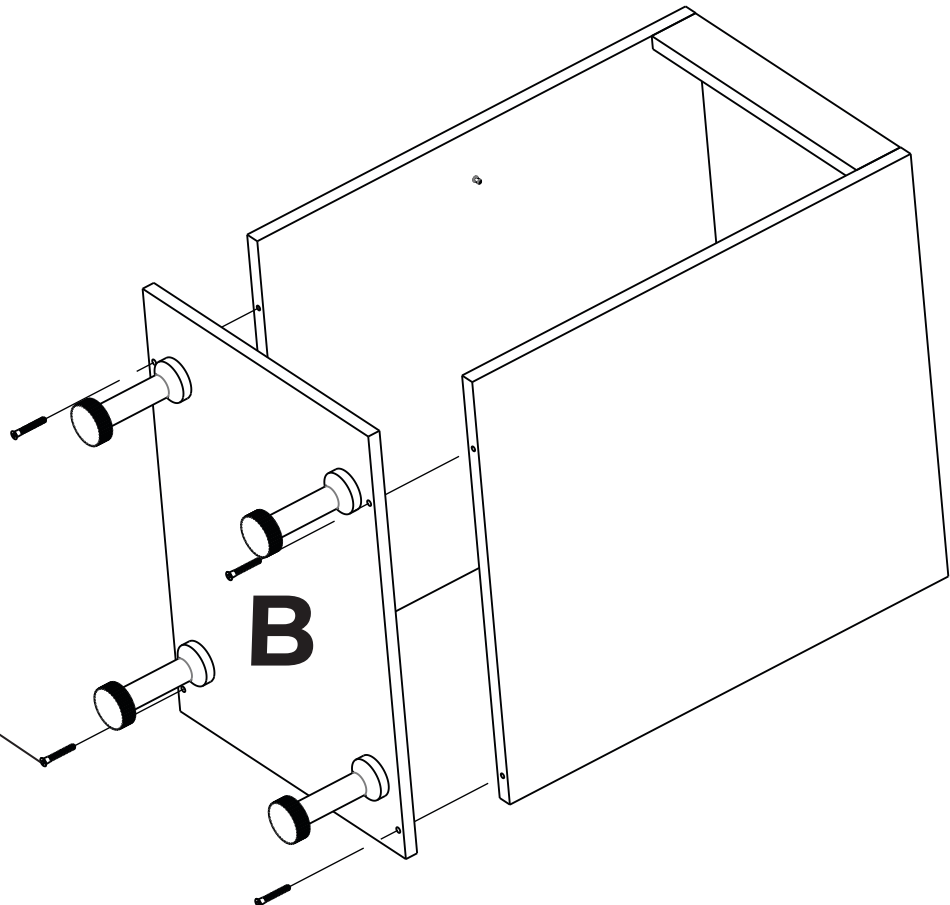
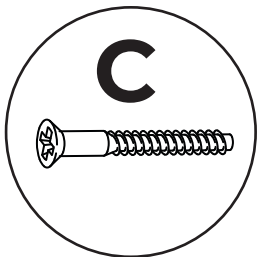

**5** Centrar el fondo (FO) y clavar, colocando los clavos cada 10cm aproximadamente entre si.

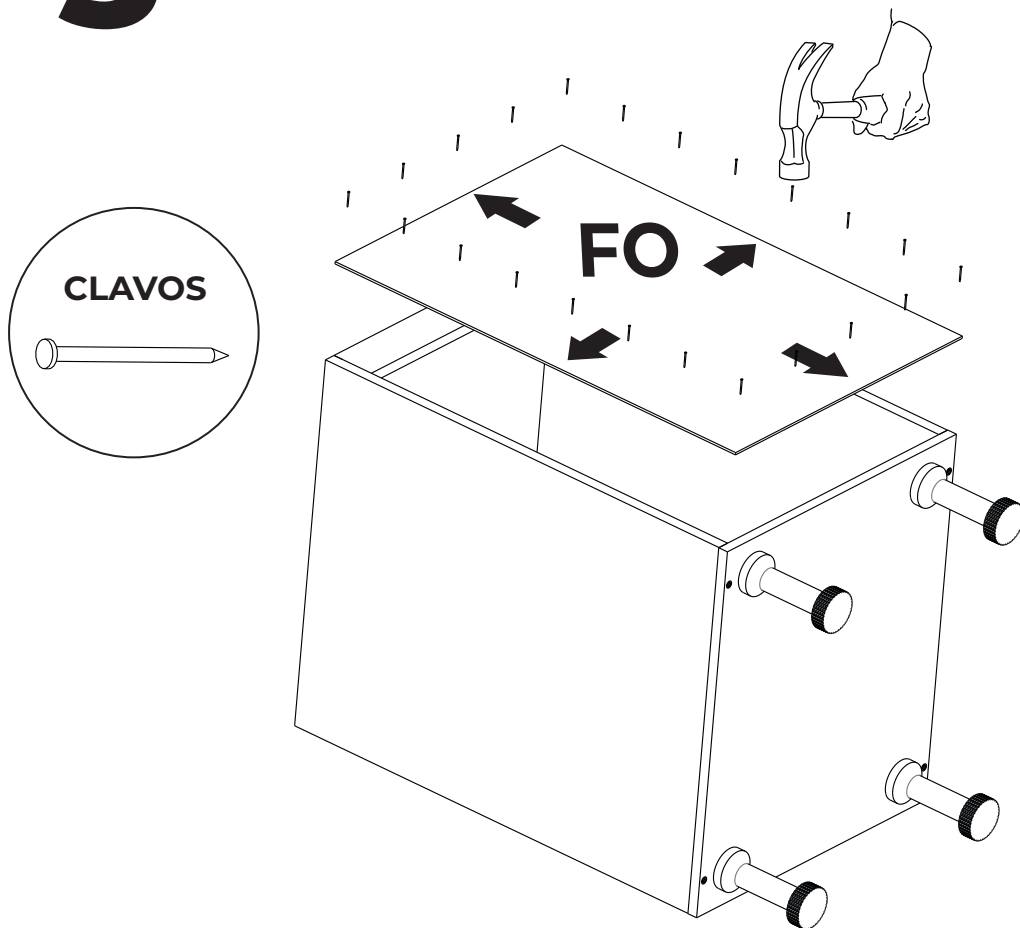

**6** Colocar las manijas y las bisagras en las puertas (P). Tener en cuenta de que lado se va a abrir antes de realizar este paso.

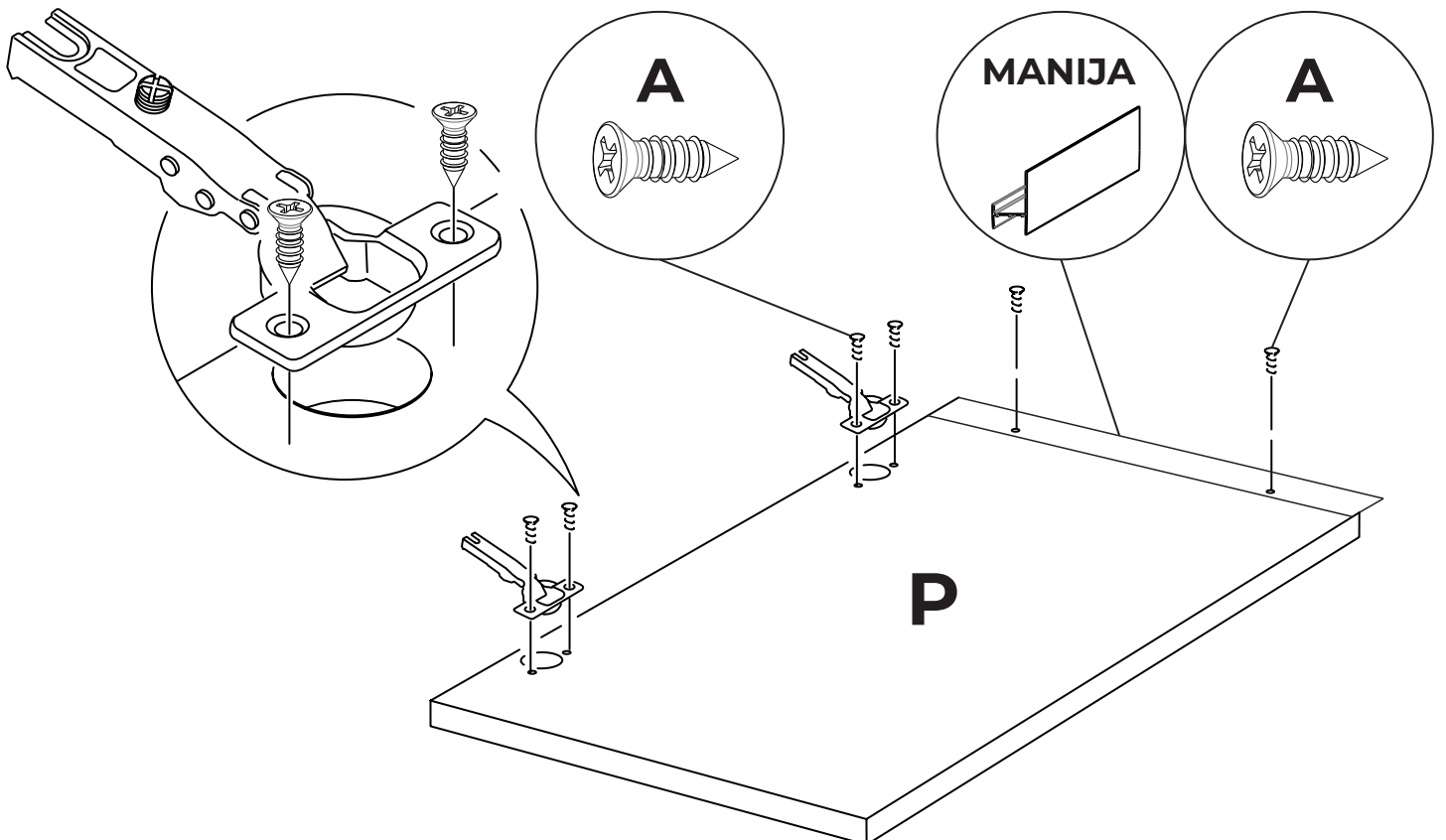

**7** Colocar las bases de las bisagras del lado que se va a abrir la puerta para luego colocar la puerta uniendo las dos partes de las bisagras.

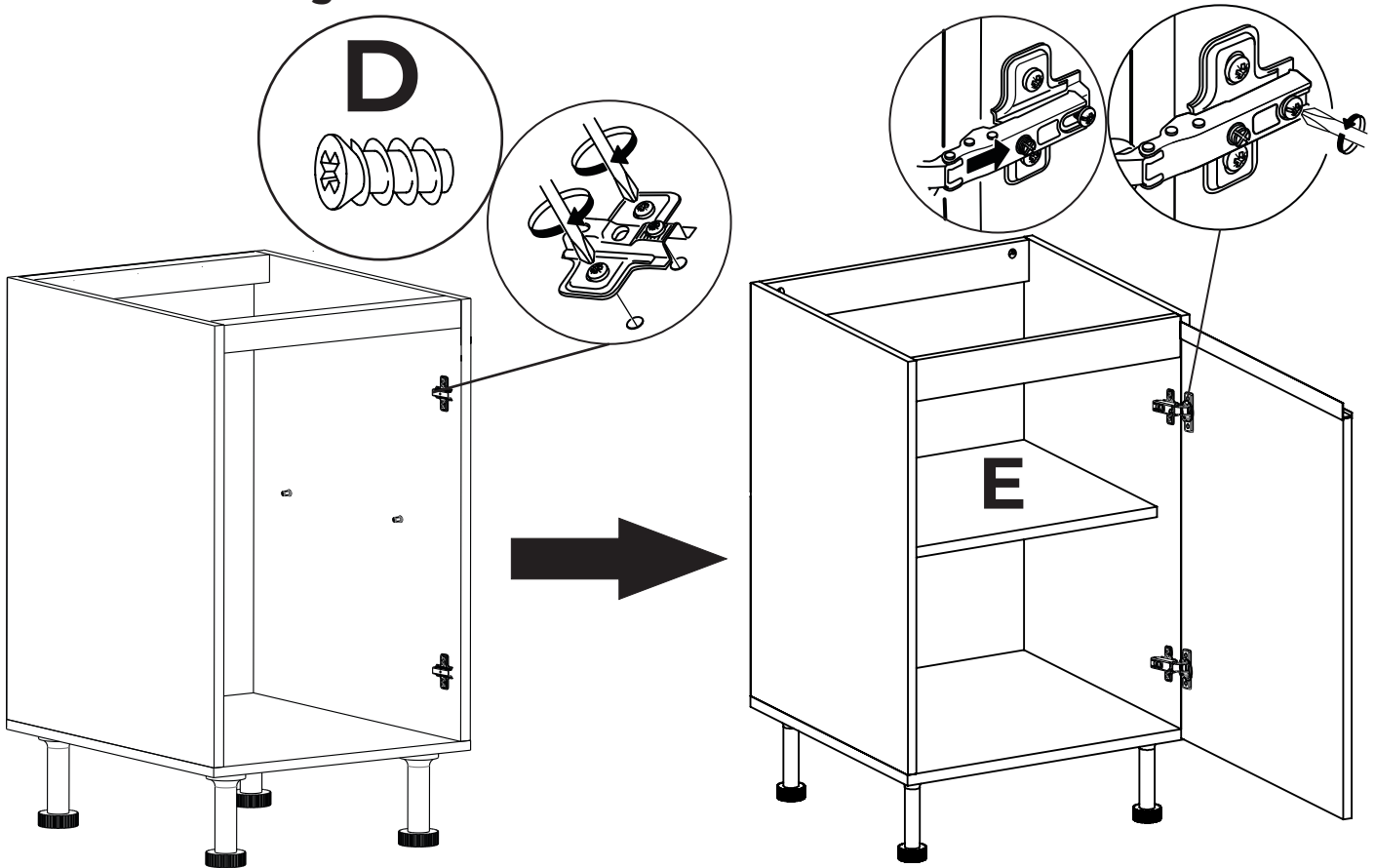

### Regulacion de bisagras

