

BAJO MESADA

Instructivo de Armado

CMB040

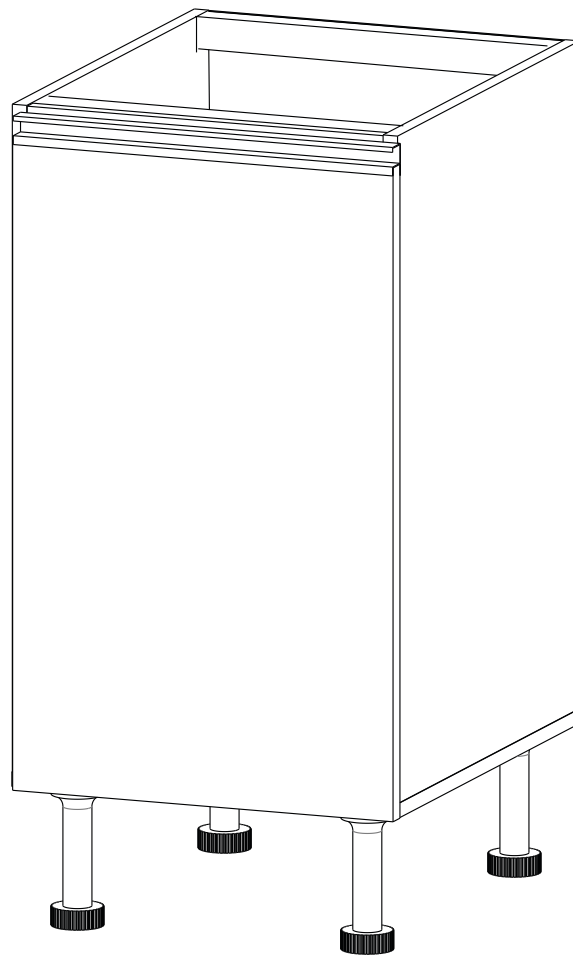

ESCANEA Y MIRA EL VIDEO DE ARMADO



✉ posventa@dielfe.com.ar

📌 [dieflemuebles](#)

📘 www.facebook.com/dielfe

📷 [dielfemuebles](#)

www.dielfe.com.ar

Industria Argentina

COMPONENTES

FAJA (FA)
CANTIDAD: 2



BASE (B)
CANTIDAD: 1

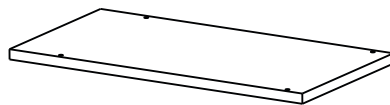

**COSTADO
IZQUIERDO(CI)**
CANTIDAD: 1

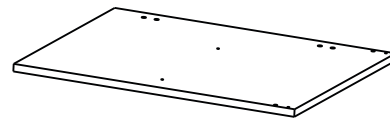

**COSTADO DERECHO
(CD) CANTIDAD: 1**

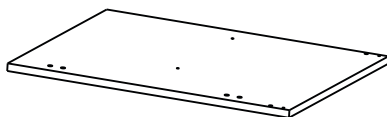

ESTANTE (E)
CANTIDAD:1



FONDO (FO)
CANTIDAD: 1



PUERTA (P)
CANTIDAD: 1

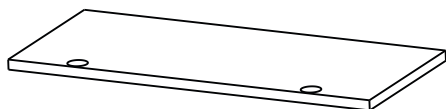

Nota: Los bordes pintados en gris hacen referencia a los filos de la melamina.

HERRAJES

TARUGO 8x30
CANTIDAD: 4



SACHE COLA
CANTIDAD: 1

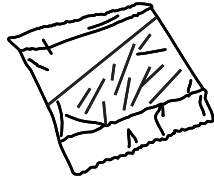

CLAVOS 8x20
CANTIDAD: 20

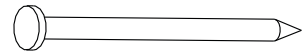

TORNILLO 3,5x14 (A)
CANTIDAD: 6

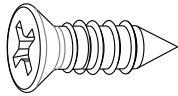

TORNILLO 5X40 (B)
FLANG.
CANTIDAD: 16

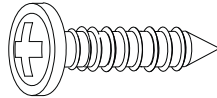

TORNILLO ARMADOR
7x50 (C)
CANTIDAD: 4

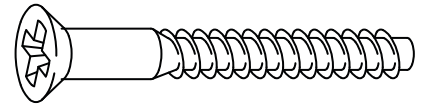

TORNILLO EURO
6X10 (D)
CANTIDAD: 4

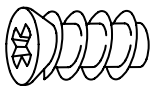

PATA PLASTICA
REGULABLE
CANTIDAD: 4

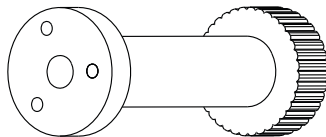

BISAGRA
CANTIDAD: 2

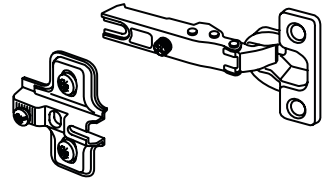

SOPORTE ESTANTE
CANTIDAD: 4

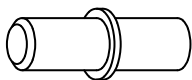

TACO NYLON
CANTIDAD: 4



MANIJA
CANTIDAD: 1

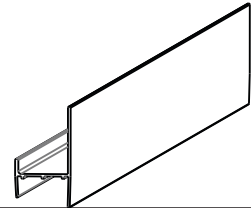

CONJUNTO MINI FIX
CANTIDAD: 4

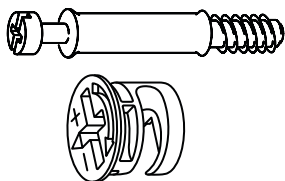

TAPA TORNILLO
CANTIDAD: 4

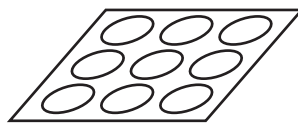

HERRAMIENTAS NECESARIAS NO PROVISTAS

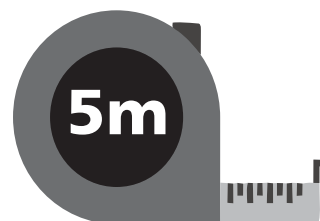
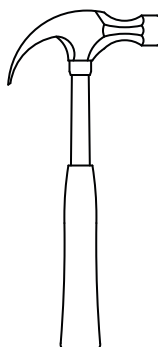
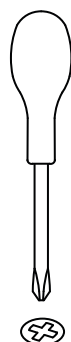

1

Colocar los herrajes en los costados (CI y CD) como se muestra a continuación. Colocar los tacos de nylon en el costado que se desee fijar la puerta, y en el contrario pegar las tapas adhesivas para cubrir los agujeros libres.

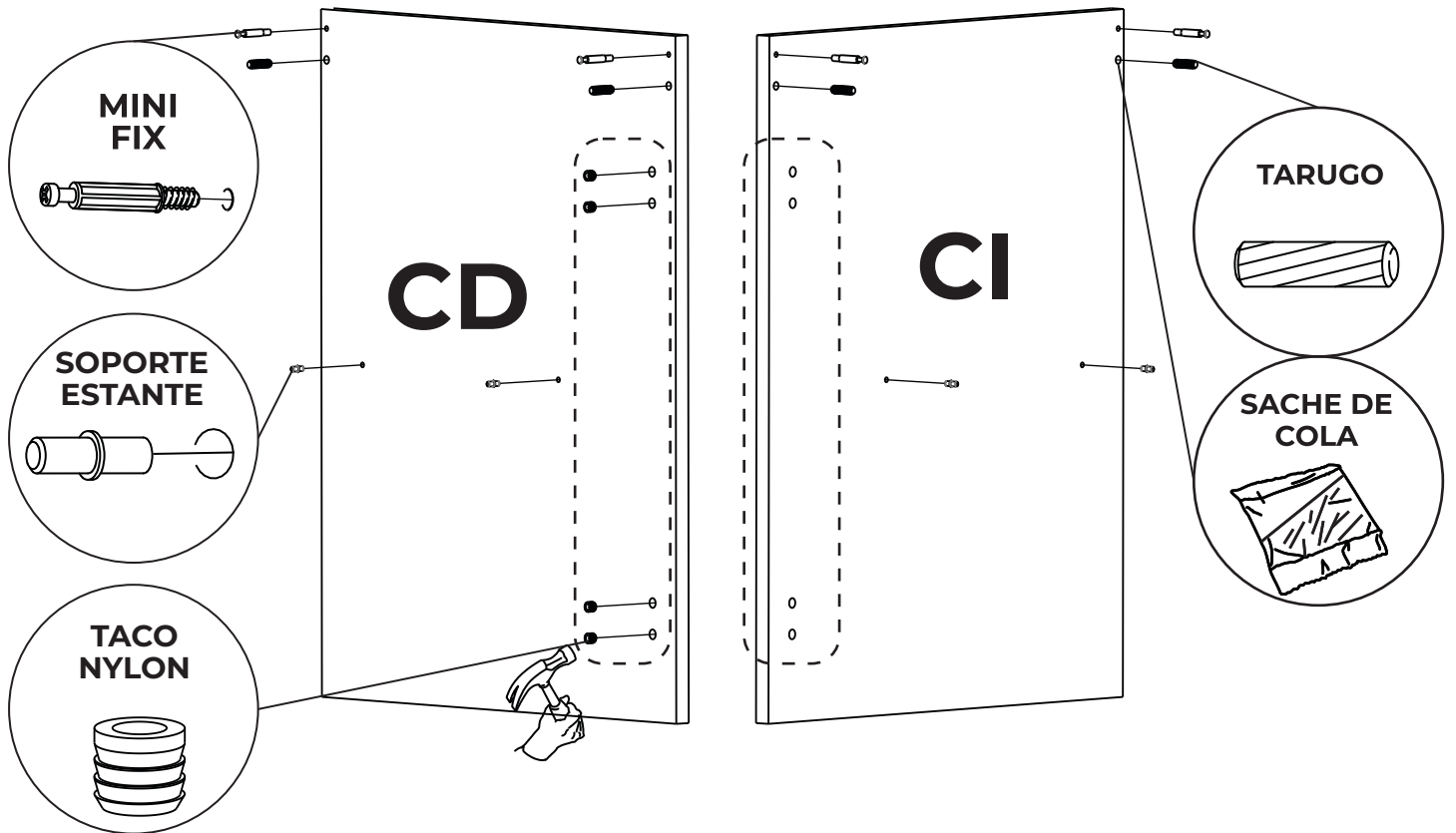

2

Armar la estructura uniendo los costados junto con las fajas (FA). Previamente encolar los agujeros que alojan los tarugos.

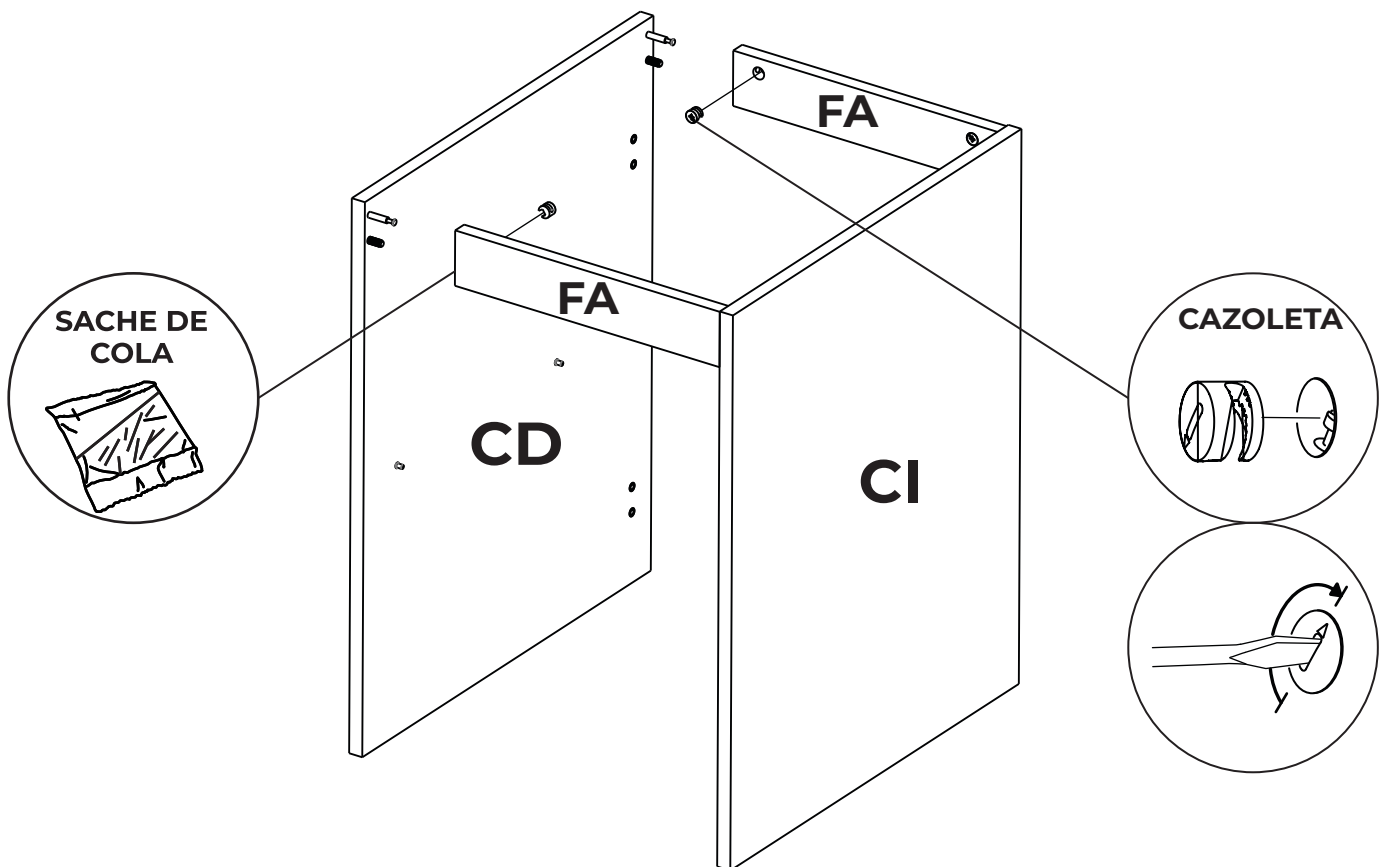

3 Colocar las patas a la base con los tornillos correspondientes

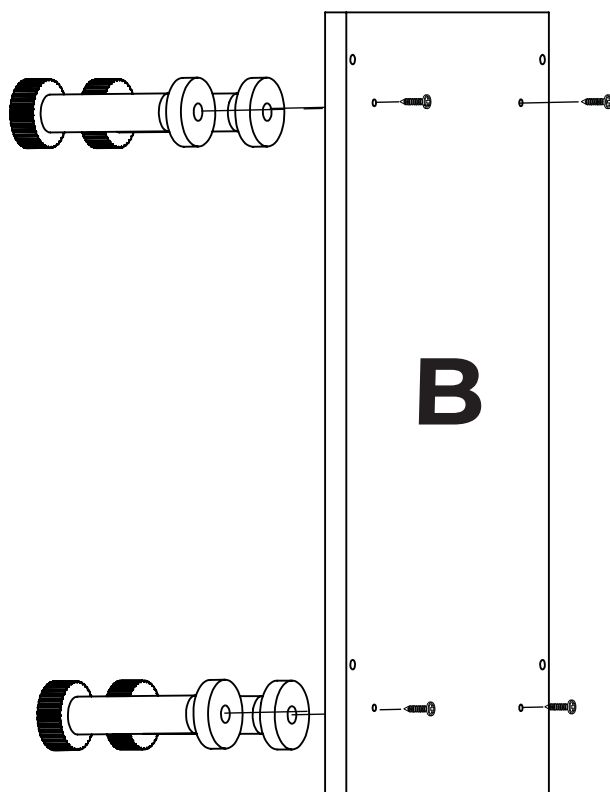
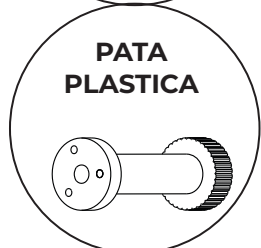
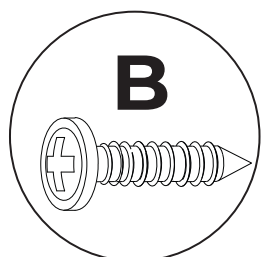

4 Colocar la base con las patas ya atornilladas en el ensamblaje, uniendola con los tornillos correspondientes.

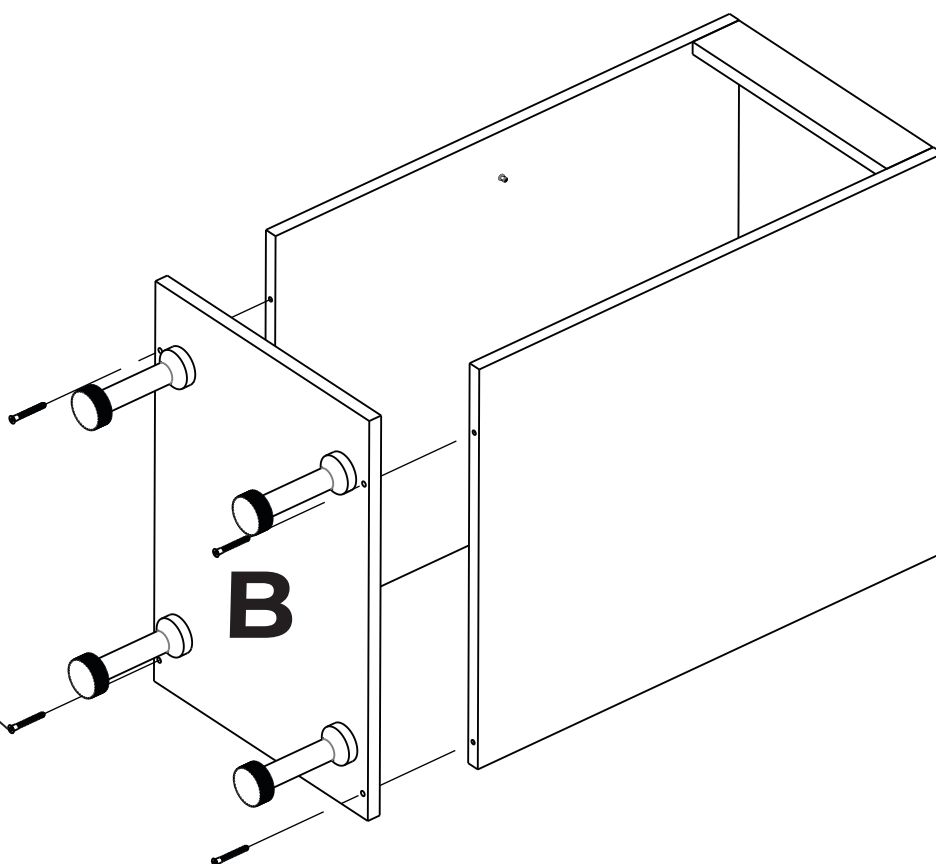
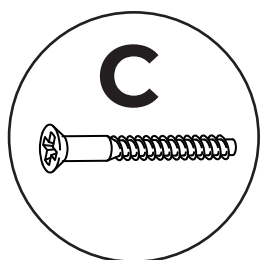

5 Centrar el fondo (FO) y clavar, colocando los clavos cada 10cm aproximadamente entre si.

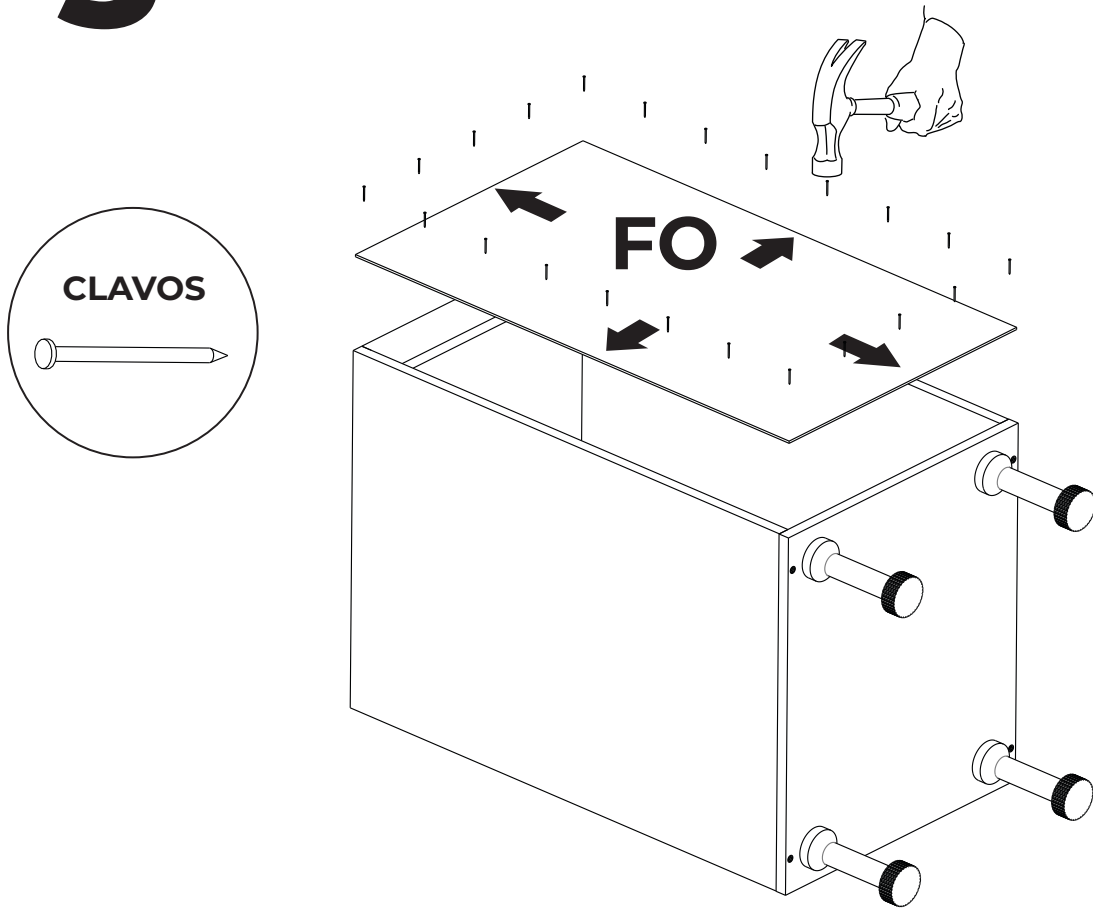

6 Colocar las manijas y las bisagras en las puertas (P). Tener en cuenta de que lado se va a abrir antes de realizar este paso.

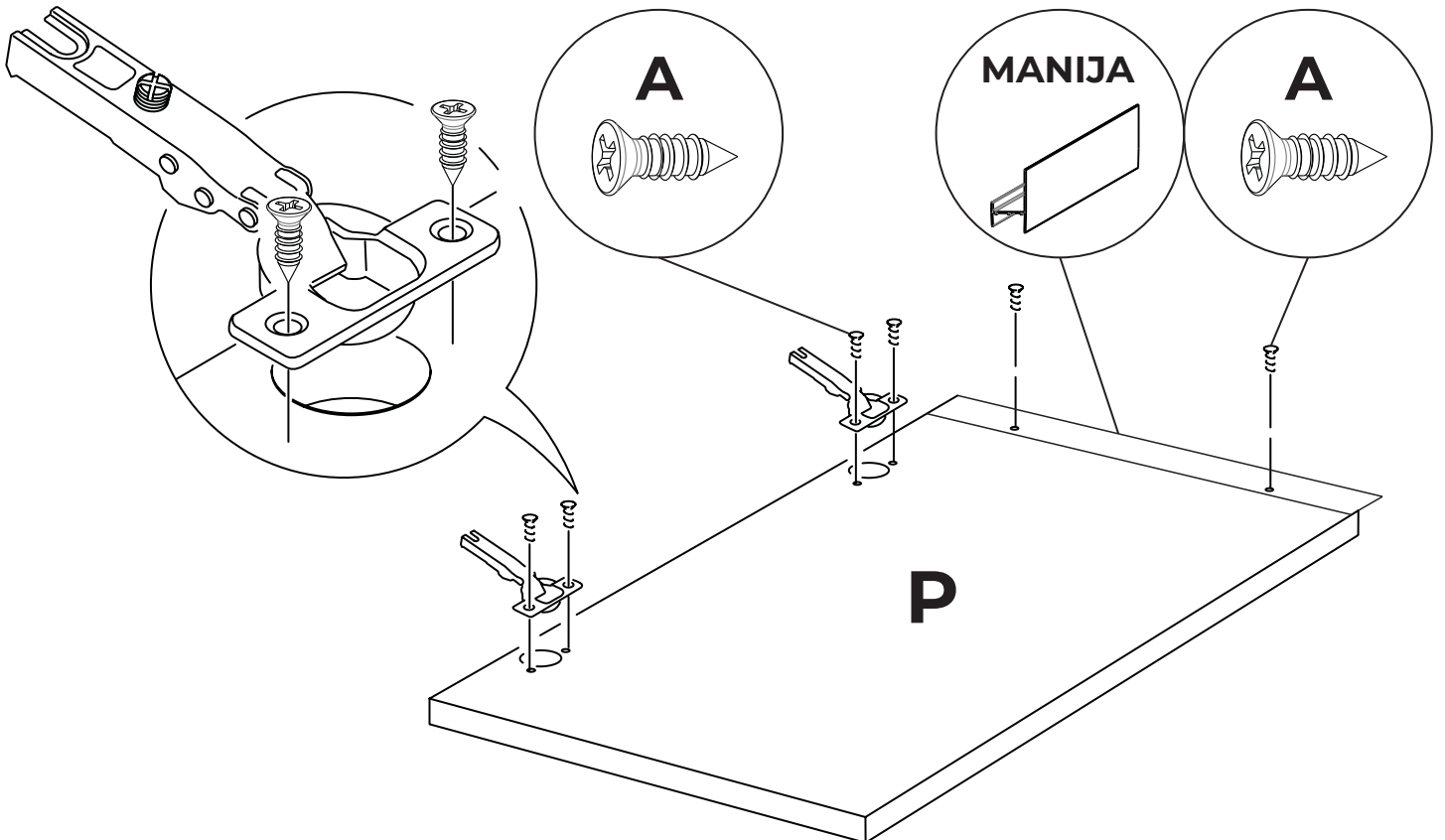

7 Colocar las bases de las bisagras del lado que se va a abrir la puerta para luego colocar la puerta uniendo las dos partes de las bisagras.

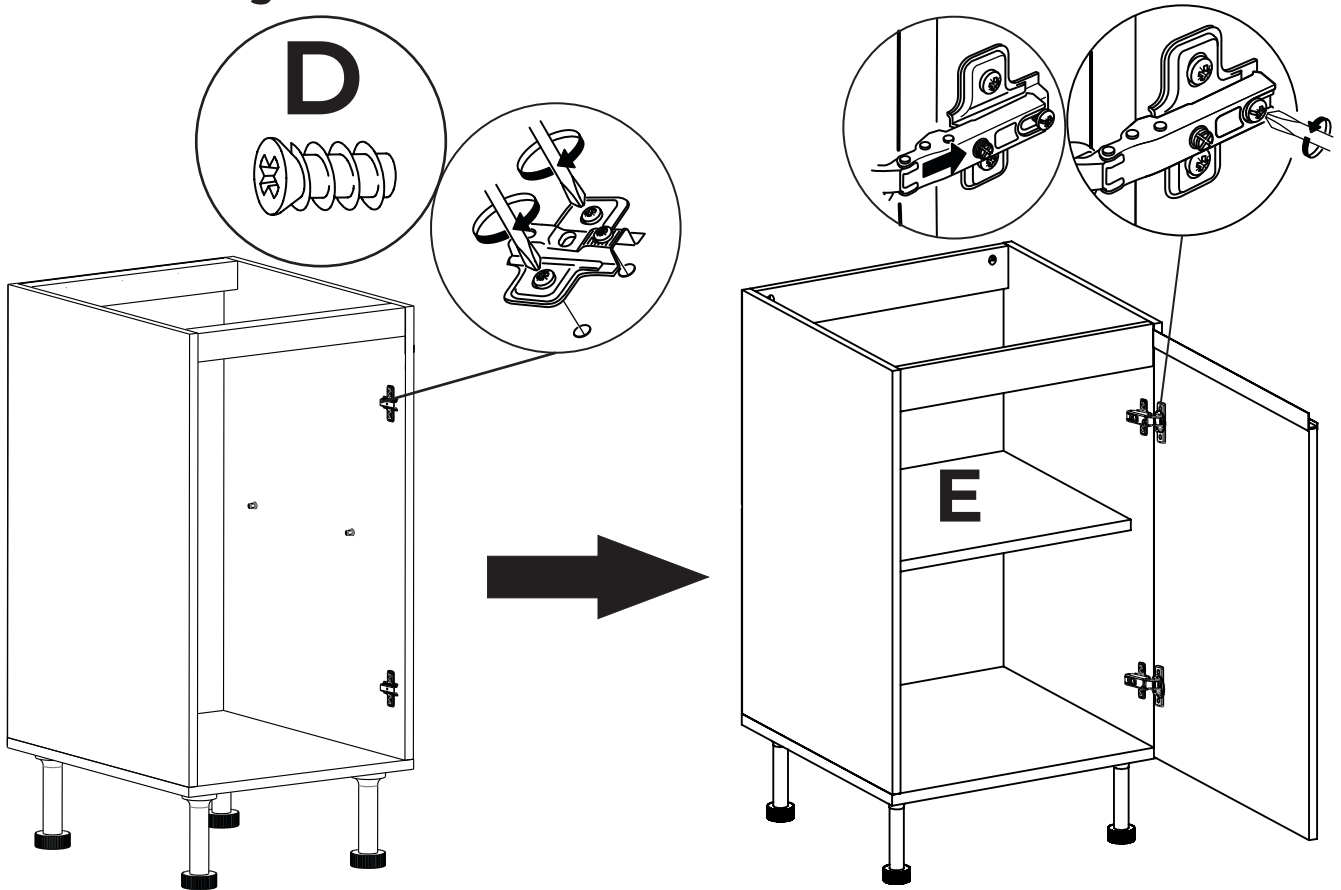

Regulacion de bisagras

