

# ALACENA

## Instructivo de Armado CMA100

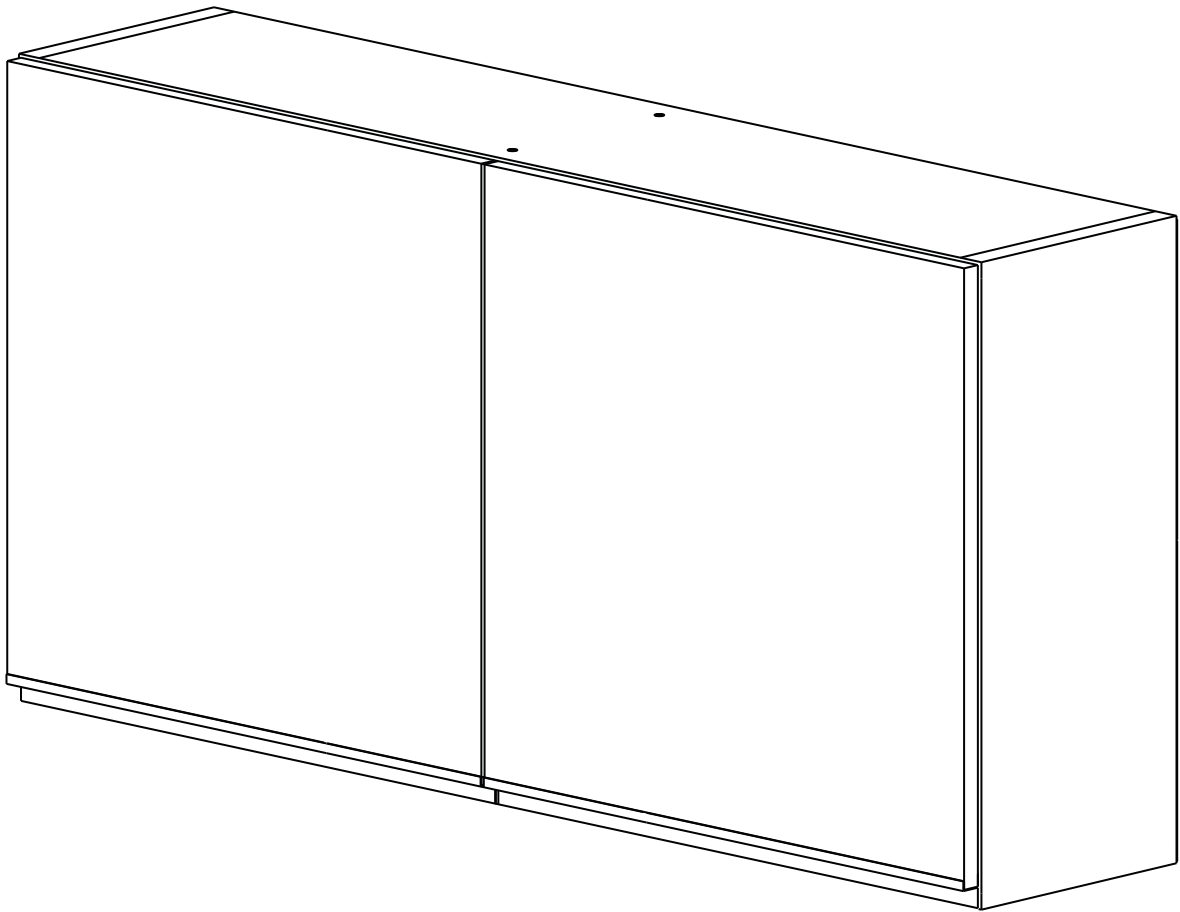

**ESCANEA Y MIRA EL VIDEO DE ARMADO**



✉ [posventa@dielfe.com.ar](mailto:posventa@dielfe.com.ar)

📌 [dieflemuebles](#)

📘 [www.facebook.com/dielfe](http://www.facebook.com/dielfe)

📷 [dielfemuebles](#)

[www.dielfe.com.ar](http://www.dielfe.com.ar)

**Industria Argentina**

# COMPONENTES

TAPA BASE (TB)  
CANTIDAD: 2

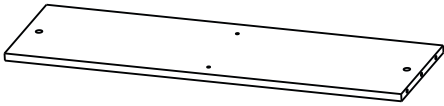

ESTANTE (E)  
CANTIDAD: 2

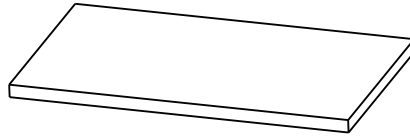

COSTADO (C)  
CANTIDAD: 2

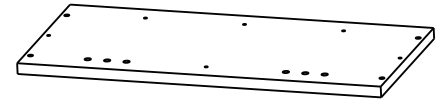

FONDO (FO)  
CANTIDAD: 2



PUERTA (P)  
CANTIDAD: 2



DIVISOR VERTICAL (DV)  
CANTIDAD: 1

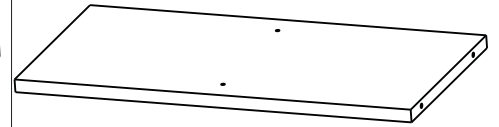

## HERRAMIENTAS NECESARIAS NO PROVISTAS

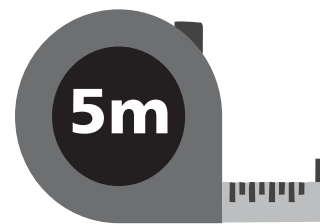
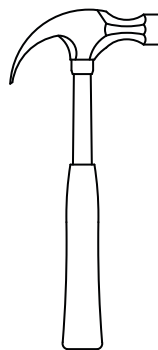
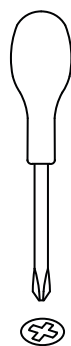

Nota: Los bordes pintados en gris hacen referencia a los filos de la melamina.

# HERRAJES

**MANIJA**  
**CANTIDAD: 2**

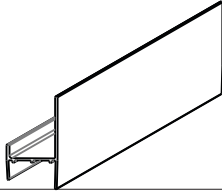

**TAPA TORNILLO**  
**CANTIDAD: 4**

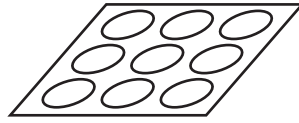

**CLAVOS 8x20**  
**CANTIDAD: 44**

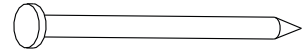

**SOPORTE ESTANTE**  
**CANTIDAD: 8**

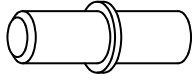

**BISAGRA**  
**CANTIDAD: 4**

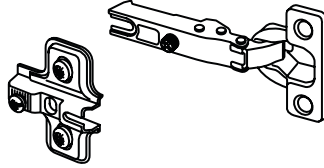

**CONJUNTO MINI FIX**  
**CANTIDAD: 4**

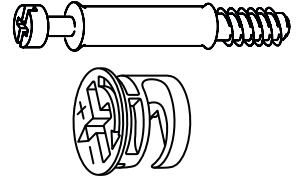

**SOPORTE PARA COLCAR**  
**CANTIDAD: 2**

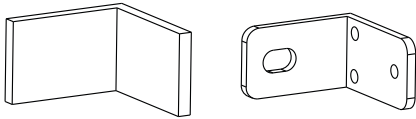

**TACO NYLON**  
**CANTIDAD: 8**



**SACHET COLA**  
**CANTIDAD: 1**

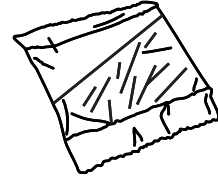

**TARUGO 8x30**  
**CANTIDAD: 8**



**TORNILLO 3,5x14 (A)**  
**CANTIDAD: 18**

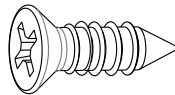

**TORNILLO EURO 6X10 (B)**  
**CANTIDAD: 8**

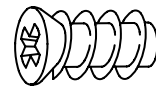

**TORNILLO ARMADOR 7x50 (C)**  
**CANTIDAD: 4**

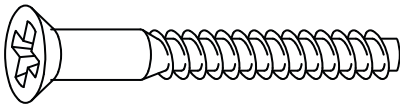

**H VINCULANTE**  
**CANTIDAD: 1**



# 1

Colocar los herrajes en los costados (C). Colocar los tacos de nylon en el costado teniendo en cuenta como se desean fijar las puertas, y pegar las tapas adhesivas para cubrir los agujeros libres.

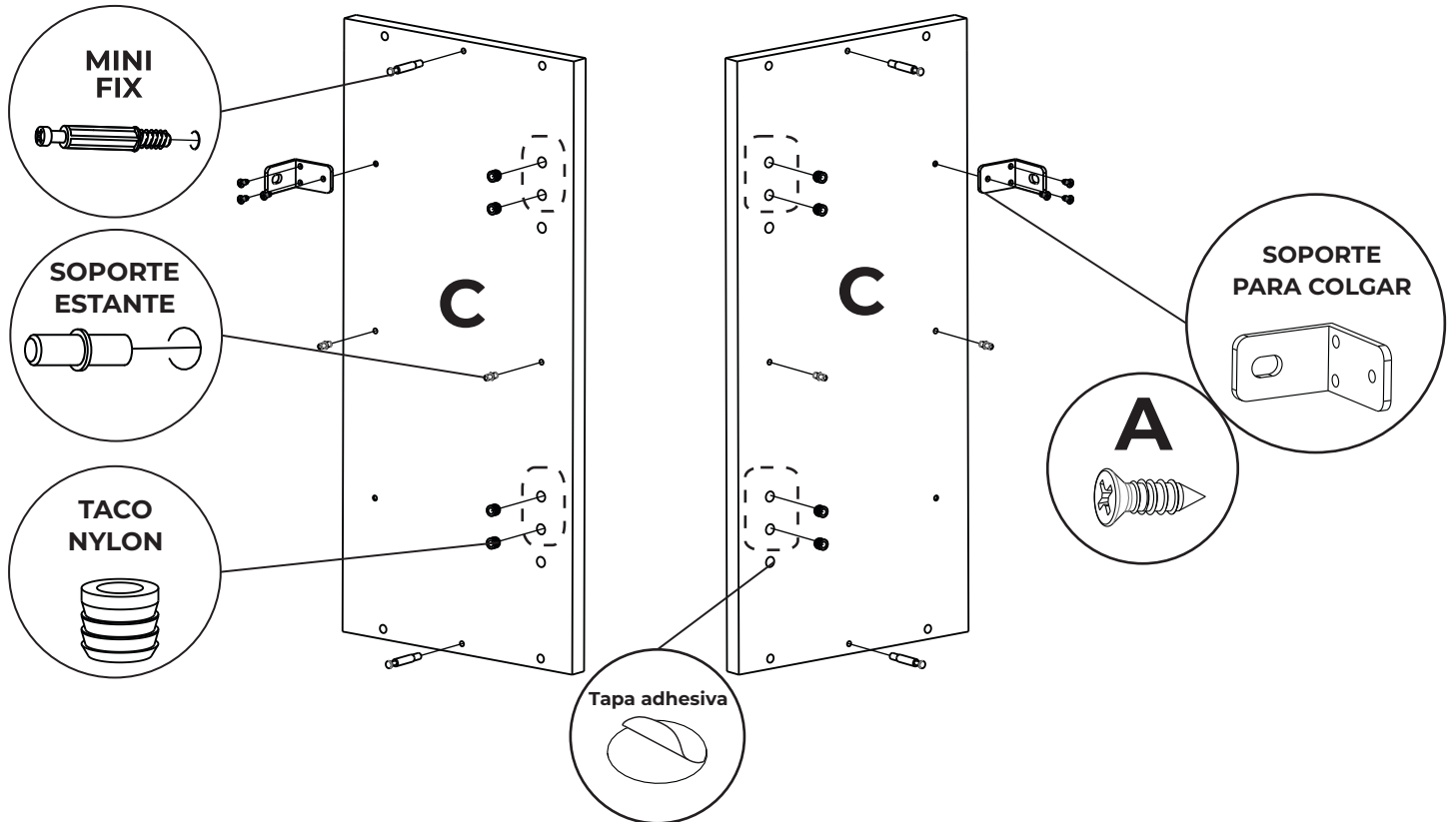

# 2

Colocar los tarugos en la tapa base (TB) encolando previamente los orificios correspondientes y posteriormente armar la estructura del mueble uniendo las tapa base (TB) junto con los costados (C) y el divisor (DV) como se muestra a continuación.

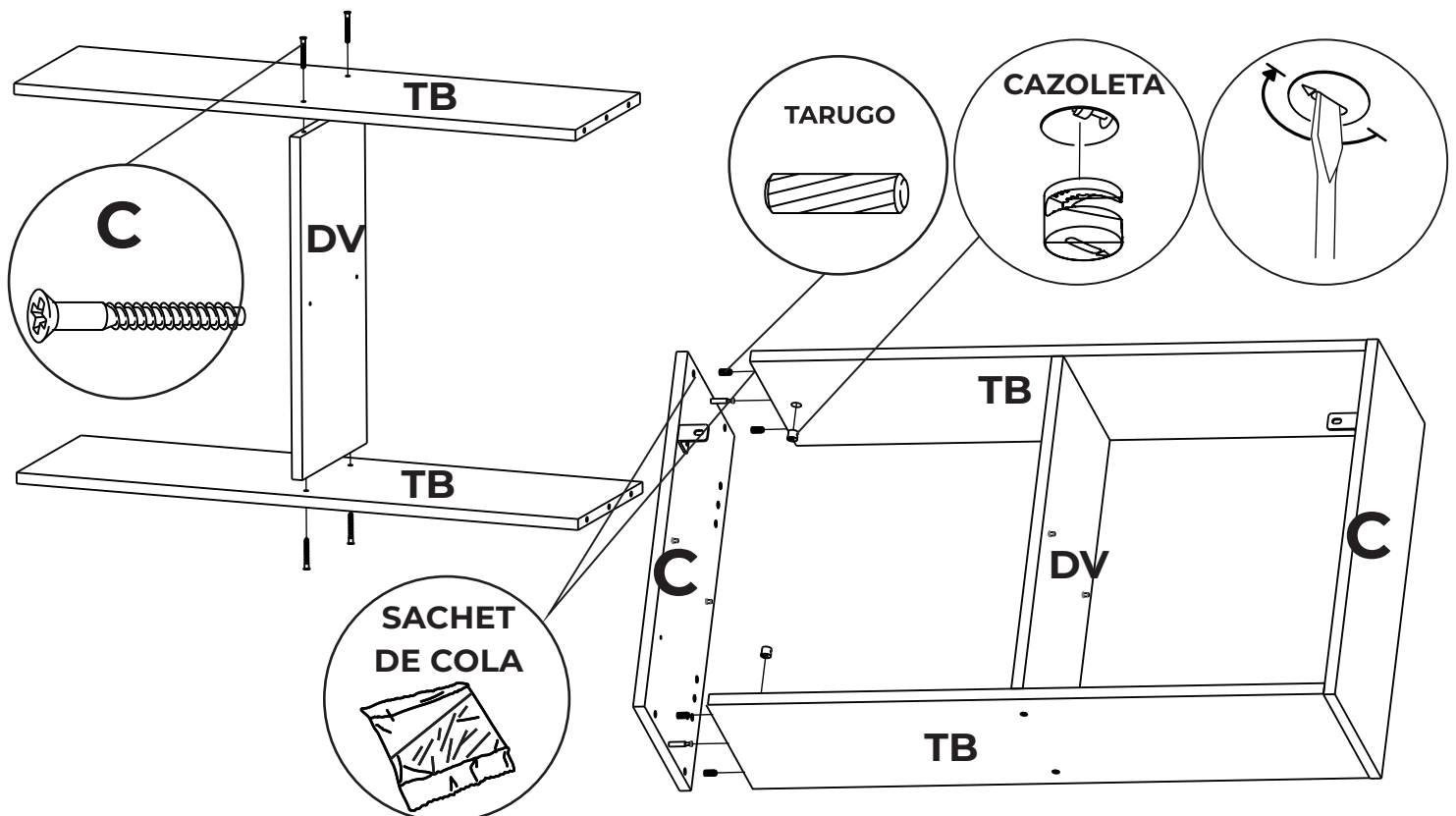

# 3

Centrar y clavar los fondos colocando los clavos cada 10cm aproximadamente.

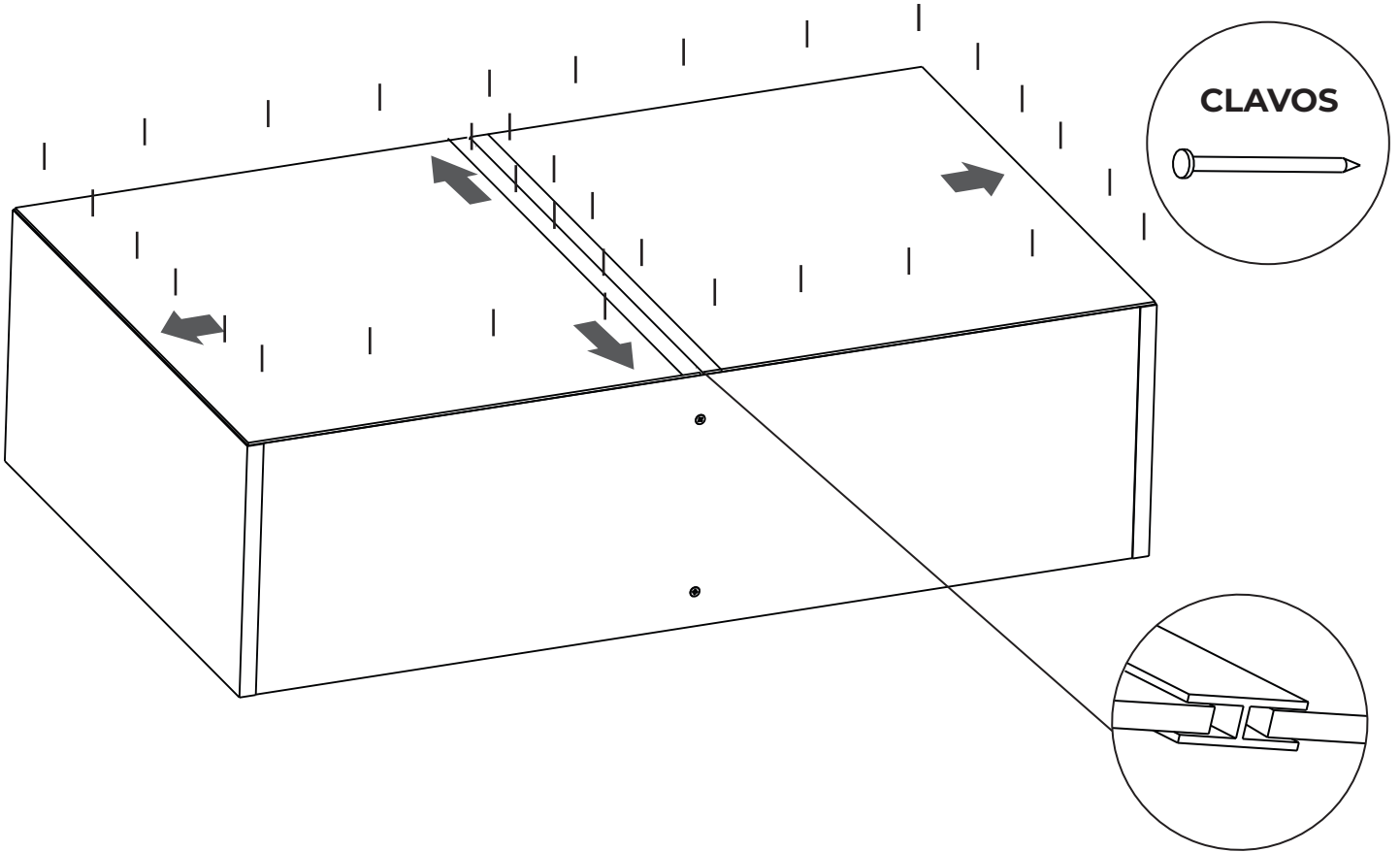

# 4

Colocar las manijas y las bisagras en las puertas (P). Tener en cuenta de que lado se va a abrir antes de realizar este paso.

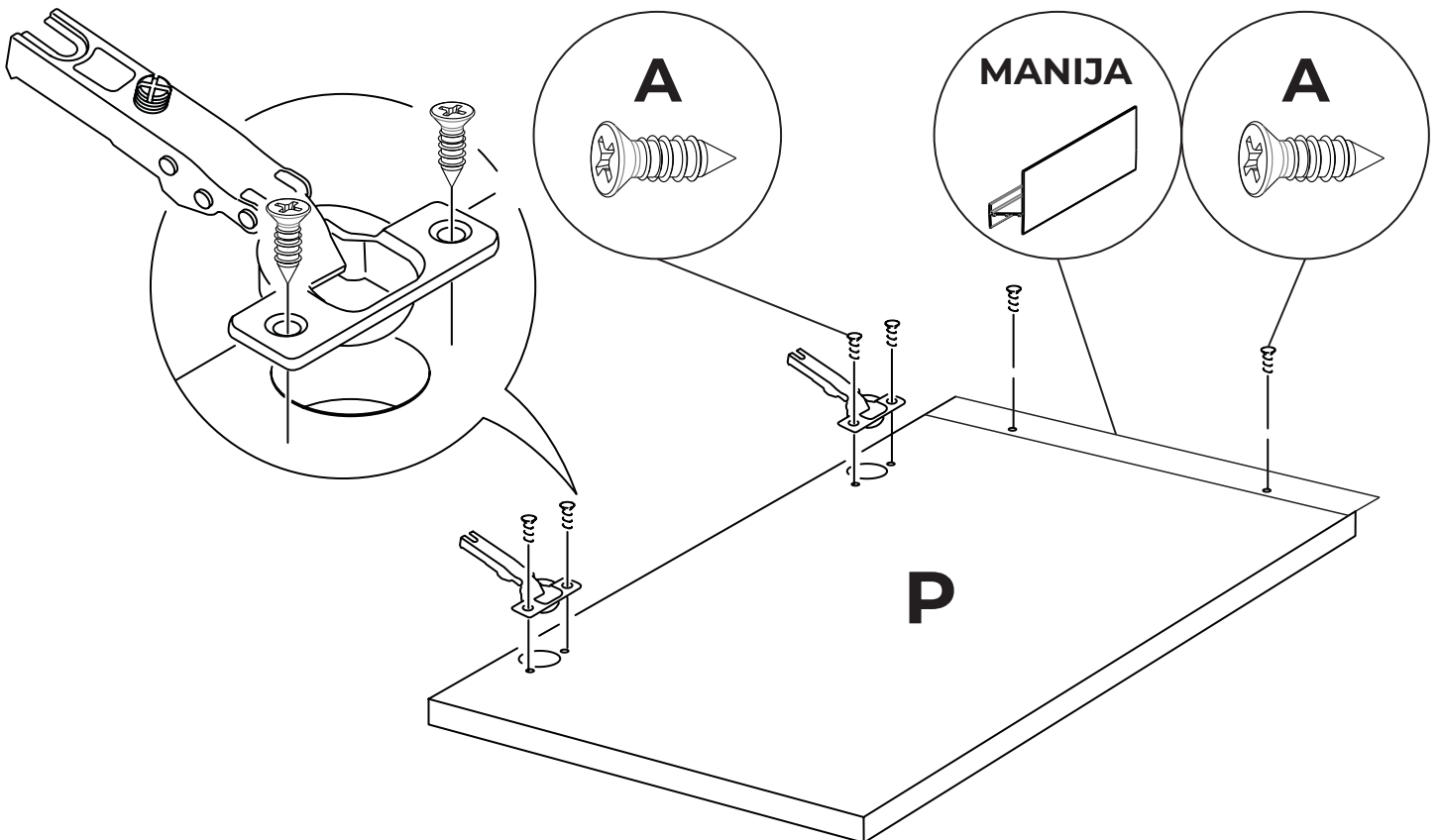

# 5 Colocar las bases de las bisagras con el tornillo correspondiente.

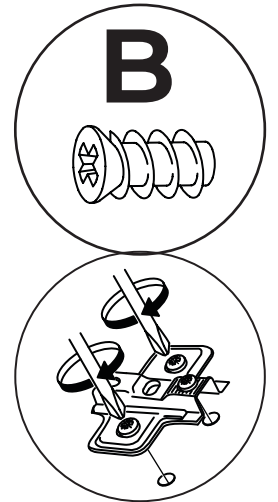
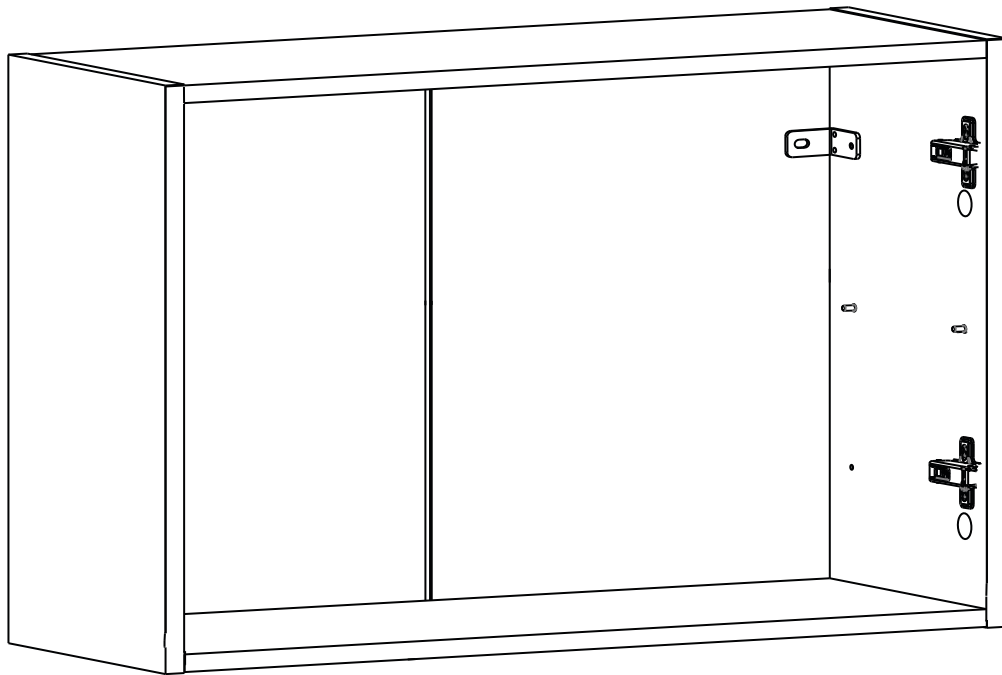

# 6 Colocar las puertas (P) en el ensamblaje uniendo las dos partes de las bisagras.

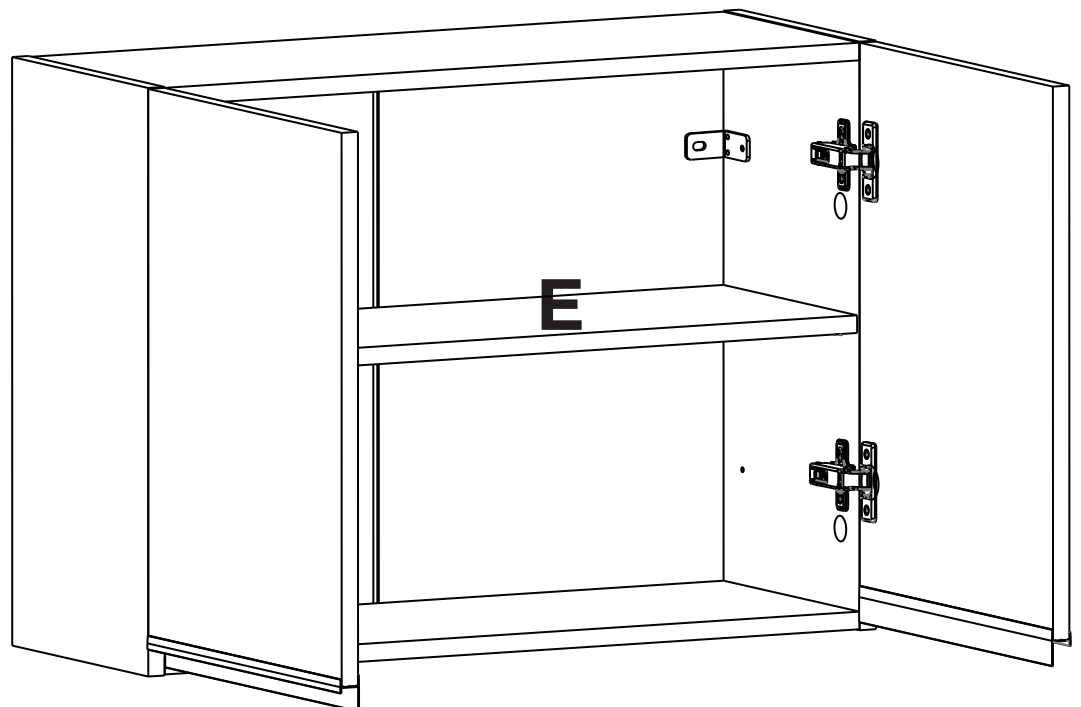
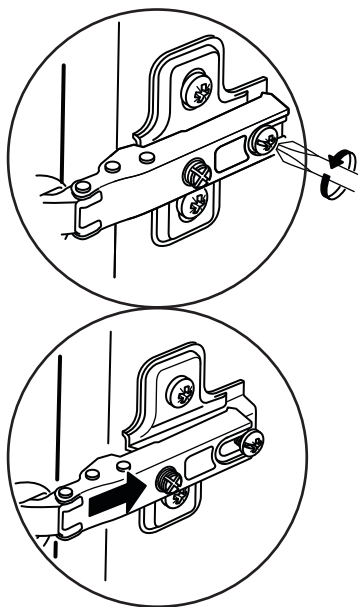

# 7

Colocar la alacena en la posición deseada y atornillar a la pared con el tornillo correspondiente (no incluido en el herraje), dependiendo del tipo de pared. Luego colocar las tapas plásticas en los soportes.

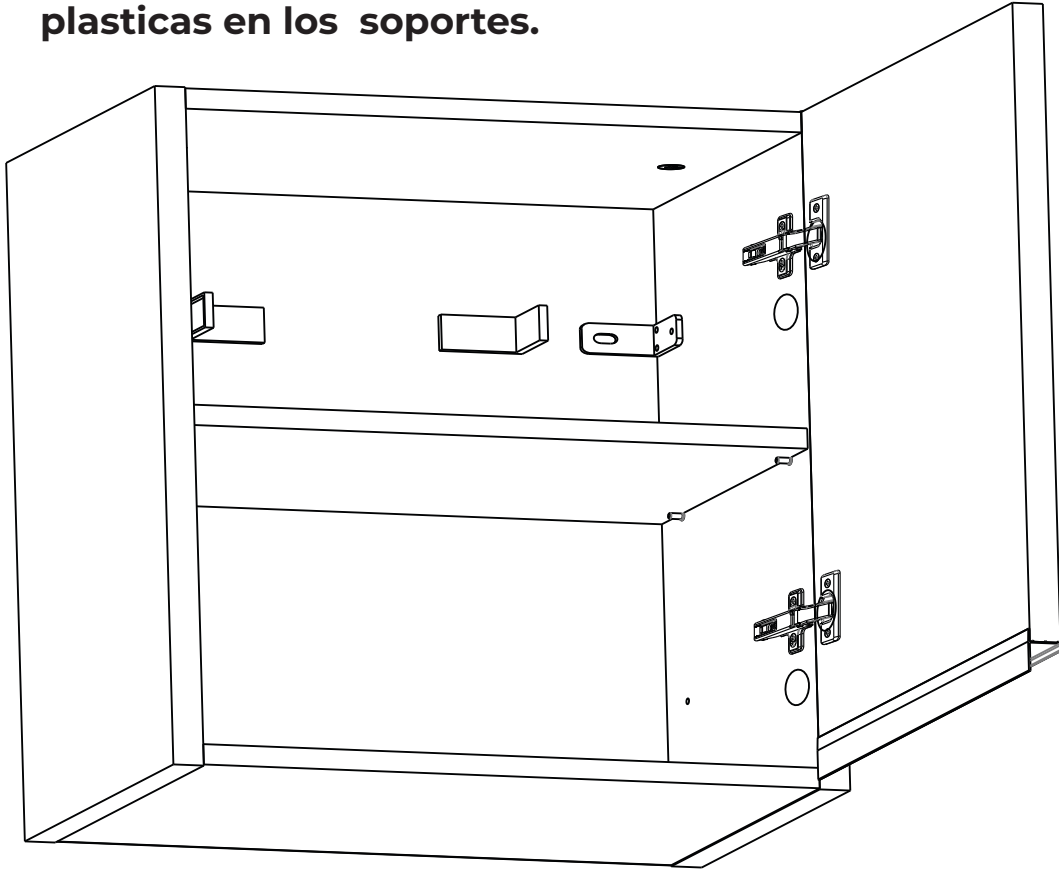

## Regulación de bisagras

